

Deye

Clean Power For You

Ningbo Deye Inverter Technology Co., Ltd

Add: No.26-30, South Yongjiang Road, Beilun, 315806, Ningbo, China

Tel: 0086-0574-86120560 | Fax: 0086-0574-86228852

E-mail: market@deye.com.cn | Web: www.deyeinverter.com



Nota: Os dados técnicos abaixo podem ser atualizados ou revisados com o desenvolvimento do produto. Os dados no catálogo podem mudar sem aviso. Os últimos datasheets e catálogo podem ser pedidos via market@deye.com.cn

Ver. 2.7 2021



Inversor Solar Catálogo da Série

Stock Code: 605117.SH

Escolha Deye - Por uma vida mais limpa e inteligente

Deye
2021

Perfil da Empresa



Ningbo Deye Inverter Technology Co.,Ltd, fundada em 2007 com um capital registrado de 205 milhões RMB (30 milhões USD), é uma das empresas de alta tecnologia e é subsidiária do Grupo Deye. Com uma planta de mais de 15.000 m² e equipamento completo para produção e teste, a Deye se tornou um grande player do mercado global de inversores solares.



A Ningbo Deye Inverter Technology Co.,Ltd se dedica a fornecer soluções completas para sistemas de energia fotovoltaica, incluindo soluções para plantas solares residenciais e comerciais. Além disso, a Deye oferece soluções para armazenamento de energia solar. Dentre elas, inversores FV conectados à rede com potências de 1.5-110kW, inversores híbridos 3-12kW e microinversores 300-2000W.



Como uma empresa orientada à tecnologia, a Deye sempre se comprometeu em pesquisar e desenvolver tecnologias de ponta para oferecer produtos eficientes e confiáveis. Por exemplo, a Deye adotou um algoritmo SVPWM melhorado e topologia Tipo T de três níveis para melhorar a conversão de energia em 0.7% comparado à SPWM comum.



Milestones

2021

O grupo Deye foi listado com sucesso na SSE da China em 2021. Stock Code 605117.SH.

30,000 pcs +

No final de 2019, com um total de remessas de mais de 30.000, o inversor híbrido Deye tornou-se o Top 3 na África do Sul, Paquistão e marca chinesa nº 1 nos EUA.

2017

A Deye lançou o inversor híbrido de primeira geração e atraiu muita atenção com muitos recursos exclusivos, como tecnologia de controle de queda V / f e topologia DC / DC de bateria, etc ...

2007

Fundada em 2007 com capital social de 205 milhões de RMB (30 milhões de dólares).

Tecnologia Principal

Inversor híbrido Deye 3.6/5/8/10/12kW com 208/230/240/400 Vac

4	Tempo de comutação automática 4ms
6	6 períodos de tempo para carga / descarga da bateria
16	Controle de queda V/f, máx. 16 pcs em paralelo
24	Suporta o uso de gerador a diesel para carregar a bateria diretamente, garantindo o fornecimento de energia do sistema 24H/7dias
95.5	Máx. eficiência de conversão de 97,6%; Máx. eficiência de carga da bateria de 95,5%
240	Máx. corrente de carga / descarga de 240A



Capaz | Inteligente | Fácil de Usar | Seguro

Reduza sua conta de eletricidade e melhore sua independência energética. Sua solução ideal de armazenamento de energia solar residencial

Principais Características

Inversor Deye conectado à Rede 1.5-110kW

- Corrente Máxima de Entrada CC de 16A/string, compatível com painel solar de 600W
- Máximo de 8 MPP trackers, eficiência máxima acima de 98.9%
- Razão CC/CA de 1,5 vezes para maior rendimento
- Ampla faixa de tensão de saída 277-520Vac
- Aplicação exportação zero, velocidade de resposta dentro de 0,5s
- Topologia de três níveis tipo T e SVPWM aprimorado
- Tipo II DC / AC SPD, tecnologia de controle de queda de frequência
- Monitoramento inteligente de String(opcional), função Anti-PID(opcional)

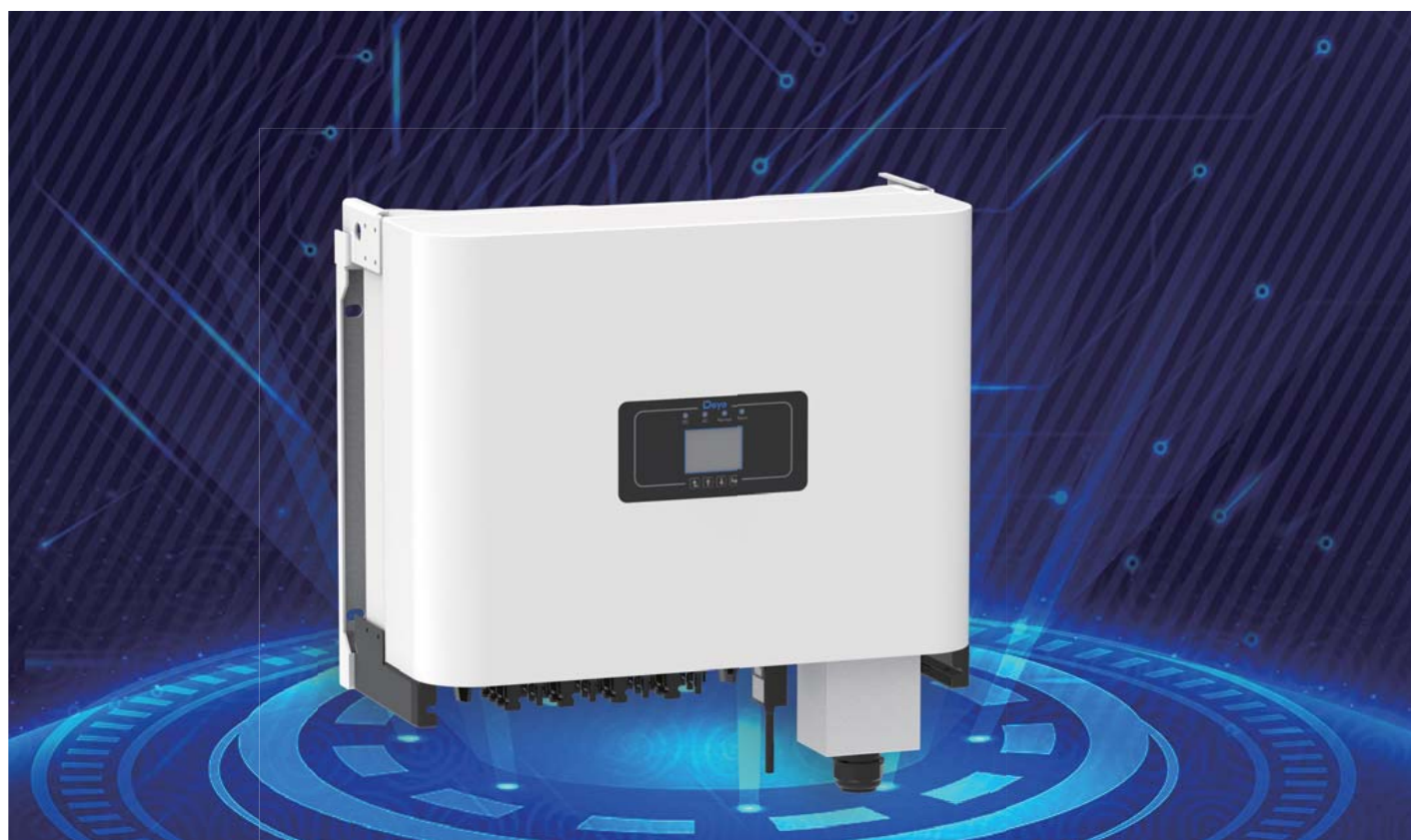

Principais Destaques

Microinversor Deye 300-2000W

- Suporte a compensação de energia reativa, em conformidade com o código UL
- Monitoramento a nível de módulo, design com máximo de 4 MPPTs
- Corrente máxima CC 13A, compatível com painel solar de 550W
- Função de desligamento rápido, seguro e confiável
- Comunicação PLC, Zigbee ou WIFI
- Grau de proteção IP67, garantia de 12 anos

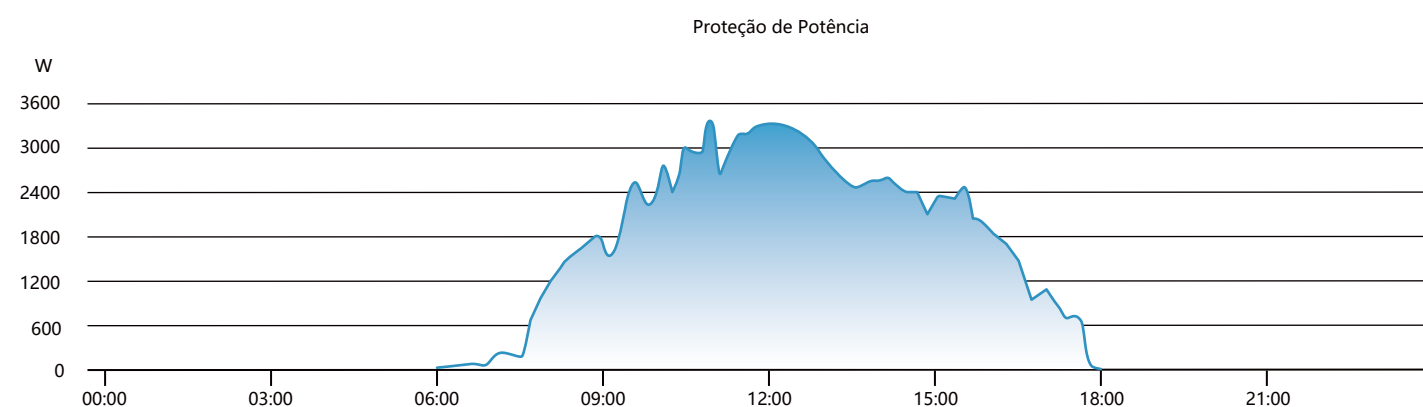

Layout Físico

0W	200 W	180 W	150 W
170 W	170 W	280 W	250 W
270 W	280 W	260 W	240 W

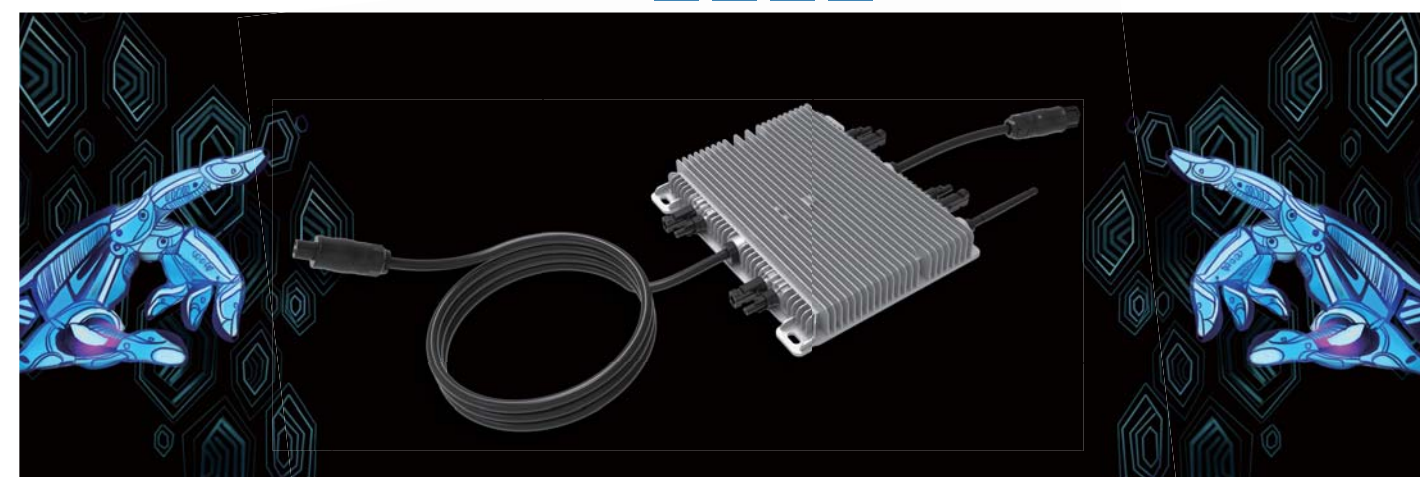

Sistema de Fabricação Completo



Fornecedores de Primeira Classe

A Deye escolhe fornecedores de primeira classe de seus componentes para garantir a alta qualidade dos produtos

MOSFET, IGBT



IC



Capacitor, Indutor



Diodos



Relés



Ventoinhas



Portfólio de Inversores Deye



Inversor String Monofásico



Inversor String Trifásico



Inversor String Trifásico (LV)



Inversor Híbrido

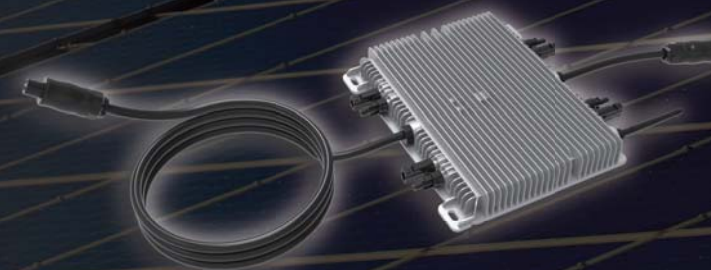

Micro inversor



Acessório e Monitoramento

Inversor String Monofásico

SUN- 1.5 / 2 / 3 K-G



1 MPPT, eficiência máxima de até 97.5%



Ampla faixa de tensão de saída



Aplicativo de exportação zero, aplicativo VSG



Função Anti-PID (Opcional)



Monitoramento inteligente de string (opcional)



Baixa tensão de inicialização de 80V

Modelo	SUN-1.5K-G	SUN-2K-G	SUN-3K-G
Entrada			
Potência de entrada CC máxima (kW)	2	2.6	3.6
Tensão de entrada CC máxima (V)		500	
Tensão de partida CC (V)		80	
Faixa de operação do MPPT (V)		70~500	
Corrente de entrada CC máxima (A)		13	
Corrente de Curto-Circuito Máxima (A)		19.5	
Número de MPPT / String por MPPT		1 / 1	
Saída			
Potência de saída nominal (kW)	1.5	2	3
Potência ativa máxima (kW)	1.7	2.2	3.3
Tensão nominal da rede CA (V)	220 / 230 (Opcional)		
Faixa de tensão da rede CA (V)	160 Vac~300 Vac (pode variar com os padrões da rede)		
Frequência nominal da rede (Hz)	50 / 60 (Opcional)		
Fase Operacional	Monofásico		
Corrente nominal de saída da rede CA (A)	6.5	8.7	13.1
Corrente máxima de saída CA (A)	7.2	9.6	14
Fator de potência de saída	0.8 adiantado ~ 0.8 atrasado		
Distorção harmônica total	<3%		
Corrente de injeção CC (mA)	<0.5%		
Faixa de Frequência da rede	47~52 or 57~62 (Opcional)		
Eficiência			
Eficiência máxima	97.3%	97.3%	97.5%
Eficiência Euro	97.1%	97.1%	97.3%
Eficiência do MPPT	>99%		
Proteção			
Proteção de polaridade reversa CC	Sim		
Proteção contra curto-circuito CA	Sim		
Proteção de sobrecorrente de saída CA	Sim		
Proteção contra sobretensão de saída	Sim		
Proteção de resistência de isolamento	Sim		
Monitoramento de falha de aterramento	Sim		
Proteção anti-ilhamento	Sim		
Proteção térmica	Sim		
Chave seccionadora CC Integrada	Sim		
Upload de software remoto	Sim		
Mudança remota de parâmetros operacionais	Sim		
Proteção contra surto	CC Tipo II / CA Tipo II		
General Data			
Tamanho (mm)	330Lx310Ax115P		
Peso (kg)	6		
Topologia	Sem Transformador		
Consumo interno	<1W (Noite)		
Temperatura de operação	-25~65°C		
Grau de proteção	IP65		
Emissão de ruído (típica)	<25 dB		
Refrigeração	Resfriamento Natural		
Altitude operacional máxima	2000m		
Vida útil projetada	>20 anos		
Padrão de conexão de rede	EN50549-1, IEC61727, IEC62116, IEC60068, IEC61683, VDE 0126-1-1, ABNT NBR 16149, ABNT NBR 16150, RD1699, UNE 206006 IN, UNE 206007-1 IN, UNE 217001 IN		
Umidade do ambiente de operação	0-100%		
Padrões de segurança	IEC62109-1/-2, IEC61000-6-1, IEC61000-6-3, IEC61000-3-2, IEC61000-3-3		
Características			
Conexão CC	MC-4 compatível		
Conexão CA	Plug classificado IP65		
Display	LCD1602		
Interface	RS485/RS232/Wifi/LAN		

Inversor String Monofásico

SUN- 3.6 / 4 / 5 / 6 K-G



2 MPPT, eficiência máxima de até 97,5%



Ampla faixa de tensão de saída



Aplicativo de exportação zero, aplicativo VSG



Função Anti-PID (opcional)



Monitoramento inteligente de string (opcional)



80 Baixa tensão de inicialização de 80V

Modelo	SUN-3.6K-G	SUN-4K-G	SUN-5K-G	SUN-6K-G
Entrada				
Potência de entrada CC máxima (kW)	4.7	5.2	6.5	7.8
Tensão de entrada CC máxima (V)	500			
Tensão de partida CC (V)	80			
Faixa de operação do MPPT (V)	70~500			
Corrente de entrada CC máxima (A)	13+13			
Corrente de Curto-Circuito Máxima (A)	19.5+19.5			
Número de MPPT / String por MPPT	2 / 1			
Saída				
Potência de saída nominal (kW) Potência	3.6	4	5	6
ativa máxima (kW)	4	4.4	5.5	6.6
Tensão nominal da rede CA (V)	220 / 230 (Opcional)			
Faixa de tensão da rede CA (V)	180Vac~300 Vac (pode variar com os padrões da rede)			
Frequência nominal da rede (Hz)	50 / 60 (Opcional)			
Fase Operacional	Monofásico			
Corrente nominal de saída da rede CA (A)	15.7	17.4	21.7	26.1
Corrente máxima de saída CA (A)	17.4	19.1	23.9	28.7
Fator de potência de saída	0.8 adiantado ~ 0.8 atrasado			
Distorção harmônica total	<3%			
Corrente de injeção CC (mA)	<0.5%			
Faixa de Frequência da rede	47~52 or 57~62 (Opcional)			
Eficiência				
Eficiência máxima	97.3%	97.5%	97.5%	97.5%
Eficiência Euro	97.1%	97.3%	97.3%	97.3%
Eficiência do MPPT	>99%			
Proteção				
Proteção de polaridade reversa CC	Sim			
Proteção contra curto-circuito CA	Sim			
Proteção de sobrecorrente de saída CA	Sim			
Proteção contra sobretensão de saída	Sim			
Proteção de resistência de isolamento	Sim			
Monitoramento de falha de aterramento	Sim			
Proteção anti-ilhamento	Sim			
Proteção térmica	Sim			
Chave seccionadora CC Integrada Upload	Sim			
de software remoto	Sim			
Mudança remota de parâmetros	Sim			
operacionais Proteção contra surto	CC Tipo II / CA Tipo II			
General Data				
Tamanho (mm)	330Lx310Ax172P			
Peso (kg)	11			
Topologia	Sem Transformador			
Consumo interno	<1W (Noite)			
Temperatura de operação	-25~65°C			
Grau de proteção	IP65			
Emissão de ruído (típica)	<25 dB			
Refrigeração	Resfriamento Natural			
Altitude operacional máxima	2000m			
Vida útil projetada	>20 anos			
Padrão de conexão de rede	EN50549-1, IEC61727, IEC62116, IEC60068, IEC61683, VDE 0126-1-1, ABNT NBR 16149, ABNT NBR 16150, RD1699, UNE 206006 IN, UNE 206007-1 IN, UNE 217001 IN			
Umidade do ambiente de operação	0-100%			
Padrões de segurança	IEC62109-1/-2, IEC61000-6-1, IEC61000-6-3, IEC61000-3-11, IEC61000-3-12			
Características				
Conexão CC	Compatível MC-4			
Conexão CA	Plug classificado IP65			
Display	LCD1602			
Interface	RS485/RS232/Wifi/LAN			

Inversor String Monofásico

SUN- 7.5 / 8 K-G



2 MPPT, eficiência máxima de até 97,7%



Ampla faixa de tensão de saída



Aplicativo de exportação zero, aplicativo VSG



Função Anti-PID (opcional)



Monitoramento inteligente de string (opcional)

Modelo	SUN-7.5K-G	SUN-8K-G
Entrada		
Potência de entrada CC máxima (kW) Tensão de entrada CC máxima (V)	9.8	10.4
Tensão de partida CC (V)	500	
Tensão de partida CC (V)	80	
Faixa de operação do MPPT (V)	70~500	
Corrente de entrada CC máxima (A)	13+26	13+26
Corrente de Curto-Circuito Máxima (A)	19.5+39	19.5+39
Número de MPPT / String por MPPT	2 / 1+2	2 / 1+2
Saída		
Potência de saída nominal (kW)	7.5	8
Potência ativa máxima (kW)	8.3	8.8
Tensão nominal da rede CA (V)	220 / 230 (Opcional)	
Faixa de tensão da rede CA (V)	180Vac~300 Vac (pode variar com os padrões da rede)	
Frequência nominal da rede (Hz)	50 / 60 (Opcional)	
Fase Operacional	Monofásico	
Corrente nominal de saída da rede CA (A)	32.6	34.8
Corrente máxima de saída CA (A)	35.9	38.3
Fator de potência de saída	0.8 adiantado ~ 0.8 atrasado	
Distorção harmônica total	<3%	
Corrente de injeção CC (mA)	<0.5%	
Faixa de Frequência da rede	47~52 or 57~62 (Opcional)	
Eficiência		
Eficiência máxima	97.7%	
Eficiência Euro	97.5%	
Eficiência do MPPT	>99%	
Proteção		
Proteção de polaridade reversa CC	Sim	
Proteção contra curto-circuito CA	Sim	
Proteção de sobrecorrente de saída CA	Sim	
Proteção contra sobretensão de saída	Sim	
Proteção de resistência de isolamento	Sim	
Monitoramento de falha de aterramento	Sim	
Proteção anti-ilhamento	Sim	
Proteção térmica	Sim	
Chave seccionadora CC Integrada	Sim	
Upload de software remoto	Sim	
Mudança remota de parâmetros operacionais	Sim	
Proteção contra surto	CC Tipo II / CA Tipo II	
General Data		
Tamanho (mm)	330Lx310Ax198.5P	
Peso (kg)	11	
Topologia	Sem Transformador	
Consumo interno	<1W (Noite)	
Temperatura de operação	-25~65°C	
Grau de proteção	IP65	
Emissão de ruído (típica)	<25 dB	
Refrigeração	Refriamento Natural	
Altitude operacional máxima	2000m	
Vida útil projetada	>20 anos	
Padrão de conexão de rede	ABNT NBR 16149, ABNT NBR 16150, ABNT NBR IEC 62116, RD1699, UNE 206006 IN, UNE 206007-1 IN, UNE 217001 IN	
Umidade do ambiente de operação	0-100%	
Padrões de segurança	IEC62109-1/-2, IEC61000-6-1, IEC61000-6-3, IEC61000-3-11, IEC61000-3-12	
Características		
Conexão CC	Compatível MC-4	
Conexão CA	Plug classificado IP65	
Display	LCD1602	
Interface	RS485/RS232/Wifi/LAN	

Inversor String Monofásico

SUN- 9 / 10 / 10.5 K-G



2 MPPTs, eficiência máxima de até 97.7%



Ampla faixa de tensão de saída



Aplicativo exportação zero, aplicativo VSG



Função Anti-PID (opcional)



Monitoramento inteligente de string (opcional)



80 Baixa tensão de inicialização de 80V

Modelo	SUN-9K-G	SUN-10K-G	SUN-10.5K-G
Entrada			
Potência de entrada CC máxima (kW)	11.7	13	13.7
Tensão de entrada CC máxima (V)		500	
Tensão de partida CC (V)		80	
Faixa de operação do MPPT (V)		70~500	
Corrente de entrada CC máxima (A)		25+25	
Corrente de Curto-Circuito Máxima (A)		37.5+37.5	
Número de MPPT / String por MPPT		2 / 2	
Saída			
Potência de saída nominal (kW)	9	10	10.5
Potência ativa máxima (kW)	9.9	11	11.6
Tensão nominal da rede CA (V)		220 / 230 (Opcional)	
Faixa de tensão da rede CA (V)		160 Vac~300 Vac (pode variar com os padrões da rede)	
Frequência nominal da rede (Hz)		50 / 60 (Opcional)	
Fase Operacional		Monofásico	
Corrente nominal de saída da rede CA (A)	39.1	43.5	45.7
Corrente máxima de saída CA (A)	43	47.8	50.2
Fator de potência de saída		0.8 adiantado ~ 0.8 atrasado	
Distorção harmônica total		<3%	
Corrente de injeção CC (mA)		<0.5%	
Faixa de Frequência da rede		47~52 or 57~62 (Opcional)	
Eficiência			
Eficiência máxima		97.7%	
Eficiência Euro		97.5%	
Eficiência do MPPT		>99%	
Proteção			
Proteção de polaridade reversa CC		Sim	
Proteção contra curto-circuito CA		Sm	
Proteção de sobrecorrente de saída CA		Sim	
Proteção contra sobretensão de saída		Sim	
Proteção de resistência de isolamento		Sim	
Monitoramento de falha de aterramento		Sim	
Proteção anti-ilhamento		Sim	
Proteção térmica		Sim	
Chave seccionadora CC Integrada		Sim	
Upload de software remoto		Sim	
Mudança remota de parâmetros operacionais		Sim	
Proteção contra surto		CC Tipo II / CA Tipo II	
General Data			
Tamanho (mm)		330Lx410Ax198.5P	
Peso (kg)		15.7	
Topologia		Sem Transformador	
Consumo interno		<1W (Noite)	
Temperatura de operação		-25~65°C	
Grau de proteção		IP65	
Emissão de ruído (típica)		<25 dB	
Refrigeração		Resfriamento Natural	
Altitude operacional máxima		2000m	
Vida útil projetada		>20 anos	
Padrão de conexão de rede		ABNT NBR 16149, ABNT NBR 16150, ABNT NBR IEC 62116	
Umidade do ambiente de operação		0-100%	
Padrões de segurança		IEC61000-6-1, IEC61000-6-3, IEC61000-3-11, IEC61000-3-12	
Características			
Conexão CC		Compatível MC-4	
Conexão CA		Plug Classificado IP65	
Display		LCD1602	
Interface		RS485/RS232/Wifi/LAN	

Inversor String Trifásico

SUN- 4 / 5 / 6 / 7 / 8 /10 /12 K-G03



2 MPPT, eficiência máxima de até 98.3%



Ampla faixa de tensão de saída



Aplicativo de exportação zero, aplicativo VSG



Função Anti-PID (opcional)









Monitoramento inteligente de string (opcional)

Modelo	SUN-4K-G03	SUN-5K-G03	SUN-6K-G03	SUN-7K-G03	SUN-8K-G03	SUN-10K-G03	SUN-12K-G03
Entrada							
Potência de entrada CC máxima (kW)	5.2	6.5	7.8	9.1	10.4	13	15.6
Tensão de entrada CC máxima (V)	1000						
Tensão de partida CC (V)	140						
Faixa de operação do MPPT (V)	120~850						
Corrente de entrada CC máxima (A)	13+13						
Corrente de Curto-Circuito Máxima (A)	19.5+19.5						
Número de MPPT / String por MPPT	2/1						
Saída							
Potência de saída nominal (kW)	4	5	6	7	8	10	12
Potência ativa máxima (kW)	4.4	5.5	6.6	7.7	8.8	11	13.2
Tensão nominal da rede CA (V)	220 / 380, 230 / 400						
Faixa de tensão da rede CA (V)	277Vac~460Vac (pode variar com os padrões da rede)						
Frequência nominal da rede (Hz)	50 / 60 (Opcional)						
Fase Operacional	Trifásico						
Corrente nominal de saída da rede CA (A)	5.8	7.2	8.7	10.1	11.6	14.5	17.4
Corrente máxima de saída CA (A)	6.4	8	9.6	11.1	12.8	15.9	19.1
Fator de potência de saída	0.8 adiantado ~0.8 atrasado						
Distorção harmônica total	<3%						
Corrente de injeção CC (mA)	<0.5%						
Faixa de Frequência da rede	47~52 or 57~62 (Opcional)						
Eficiência							
Eficiência máxima	98.3%						
Eficiência Euro	97.5%						
Eficiência do MPPT	>99%						
Proteção							
Proteção de polaridade reversa CC	Sim						
Proteção contra curto-circuito CA	Sim						
Proteção de sobrecorrente de saída CA	Sim						
Proteção contra sobretensão de saída	Sim						
Proteção de resistência de isolamento	Sim						
Monitoramento de falha de aterramento	Sim						
Proteção anti-ilhamento	Sim						
Proteção térmica	Sim						
Chave seccionadora CC Integrada	Sim						
Upload de software remoto	Sim						
Mudança remota de parâmetros operacionais	Sim						
Proteção contra surto	CC Tipo II/ CA Tipo II						
General Data							
Tamanho (mm)	330Lx457.5Ax185P						
Peso (kg)	10						
Topologia	Sem Transformador						
Consumo interno	<1W (Noite)						
Temperatura de operação	-25~65°C						
Grau de proteção	IP65						
Emissão de ruído (típica)	<25 dB						
Refrigeração	Resfriamento Natural						
Altitude operacional máxima	2000m						
Vida útil projetada	>20 anos						
Padrão de conexão de rede	EN50549-1, IEC61727, IEC62116, IEC60068, IEC61683, VDE 0126-1-1, RD1699, UNE 206006 IN, UNE 206007-1 IN, UNE 217001 IN						
Umidade do ambiente de operação	0-100%						
Padrões de segurança	IEC62109-1/-2, IEC61000-6-1, IEC61000-6-3, IEC61000-3-2, IEC61000-6-3, IEC61000-3-11, IEC61000-3-12						
Características							
Conexão CC	Compatível MC-4						
Conexão CA	Plug classificado IP65						
Display	LCD1602						
Interface	RS485/RS232/Wifi/LAN						

Inversor String Trifásico

SUN- 4 / 5 / 6 / 7 / 8 /10 /12 K-G03 Plus



-  2 MPPT, eficiência máxima de até 98.6%
-  16 Corrente CC máxima de 16A/string, compatível painel solar de 600W
-  Aplicativo de exportação zero, aplicativo VSG
-  Ampla faixa de tensão de saída
-  Monitoramento inteligente de string (opcional)
-  Função Anti-PID (opcional)

Modelo	SUN-4K -G03-P	SUN-5K -G03-P	SUN-6K -G03-P	SUN-7K -G03-P	SUN-8K -G03-P	SUN-10K -G03-P	SUN-12K -G03-P
Entrada							
Potência de entrada CC máxima (kW)	5.2	6.5	7.8	9.1	10.4	13	15.6
Tensão de entrada CC máxima (V)	1000						
Tensão de partida CC (V)	140						
Faixa de operação do MPPT (V)	120~850						
Corrente de entrada CC máxima (A)	16+16						
Corrente de Curto-Circuito Máxima (A)	24+24						
Número de MPPT / String por MPPT	2/1						
Saída							
Potência de saída nominal (kW)	4	5	6	7	8	10	12
Potência ativa máxima (kW)	4.4	5.5	6.6	7.7	8.8	11	13.2
Tensão nominal da rede CA (V)	220 / 380, 230 / 400						
Faixa de tensão da rede CA (V)	277Vac~460Vac (pode variar com os padrões da rede)						
Frequência nominal da rede (Hz)	50 / 60 (Opcional)						
Fase Operacional	Trifásico						
Corrente nominal de saída da rede CA	5.8	7.2	8.7	10.1	11.6	14.5	17.4
(A) Corrente máxima de saída CA (A)	6.4	8	9.6	11.1	12.8	15.9	19.1
Fator de potência de saída	0.8 atrasado ~ 0.8 adiantado						
Distorção harmônica total	<3%						
Corrente de injeção CC (mA)	<0.5%						
Faixa de Frequência da rede	47~52 or 57~62 (Opcional)						
Eficiência							
Eficiência máxima	98.3%						
Eficiência Euro	97.5%						
Eficiência do MPPT	>99%						
Proteção							
Proteção de polaridade reversa CC	Sim						
Proteção contra curto-circuito CA	Sim						
Proteção de sobrecorrente de saída CA	Sim						
Proteção contra sobretensão de saída	Sim						
Proteção de resistência de isolamento	Sim						
Monitoramento de falha de aterramento	Sim						
Proteção anti-ilhamento	Sim						
Proteção térmica	Sim						
Chave seccionadora CC Integrada	Sim						
Upload de software remoto	Sim						
Mudança remota de parâmetros operacionais	Sim						
Proteção contra surto	CC Tipo II / CA Tipo II						
General Data							
Tamanho (mm)	330Lx457.5Ax205P						
Peso (kg)	11						
Topologia	Sem transformador						
Consumo interno	<1W (Noite)						
Temperatura de operação	-25~65°C						
Grau de proteção	IP65						
Emissão de ruído (típica)	<25 dB						
Refrigeração	Resfriamento Natural						
Altitude operacional máxima	2000m						
Vida útil projetada	>20 anos						
Padrão de conexão de rede	EN50549-1, IEC61727, IEC62116, IEC60068, IEC61683, VDE 0126-1-1, RD1699, UNE 206006 IN, UNE 206007-1 IN, UNE 217001 IN						
Umidade do ambiente de operação	0-100%						
Padrões de segurança	IEC62109-1/-2, IEC61000-6-1, IEC61000-6-3, IEC61000-3-2, IEC61000-6-3, IEC61000-3-11, IEC61000-3-12						
Características							
Conexão CC	Compatível MC-4						
Conexão CA	Plug classificado IP65						
Display	LCD1602						
Interface	RS485/RS232/Wifi/LAN						

Inversor String Trifásico

SUN- 15 / 17 K-G03



2 MPPT, eficiência máxima de até 98.5%



Ampla faixa de tensão de saída



Aplicativo de exportação zero, aplicativo VSG



Função Anti-PID (opcional)



Monitoramento inteligente de string (opcional)

Modelo	SUN-15K-G03	SUN-17K-G03
Entrada		
Potência de entrada CC máxima (kW)	19.5	22.1
Tensão de entrada CC máxima (V)		1000
Tensão de partida CC (V)		250
Faixa de operação do MPPT (V)		200~850
Corrente de entrada CC máxima (A)		13+26
Corrente de Curto-Circuito Máxima (A)		19.5+39
Número de MPPT / String por MPPT		2 / 1+2
Saída		
Potência de saída nominal (kW)	15	17
Potência ativa máxima (kW)	16.5	18.7
Tensão nominal da rede CA (V)		220 / 380, 230 / 400
Faixa de tensão da rede CA (V)		277Vac~460Vac (pode variar com os padrões da rede)
Frequência nominal da rede (Hz)		50 / 60 (Opcional)
Fase Operacional		Trifásico
Corrente nominal de saída da rede CA (A)	21.8	24.6
Corrente máxima de saída CA (A)	23.9	27.1
Fator de potência de saída		0.8 atrasado ~ 0.8 adiantado
Distorção harmônica total		<3%
Corrente de injeção CC (mA)		<0.5%
Faixa de Frequência da rede		47~52 or 57~62 (Opcional)
Eficiência		
Eficiência máxima		98.5%
Eficiência Euro		97.5%
Eficiência do MPPT		>99%
Proteção		
Proteção de polaridade reversa CC		Sim
Proteção contra curto-circuito CA		Sim
Proteção de sobrecorrente de saída CA		Sim
Proteção contra sobretensão de saída		Sim
Proteção de resistência de isolamento		Sim
Monitoramento de falha de aterramento		Sim
Proteção anti-ilhamento		Sim
Proteção térmica		Sim
Chave seccionadora CC Integrada		Sim
Upload de software remoto		Sim
Mudança remota de parâmetros operacionais		Sim
Proteção contra surto		CC Tipo II / CA Tipo II
General Data		
Tamanho (mm)		330Lx472Ax202P
Peso (kg)		15
Topologia		Sem Transformador
Consumo interno		<1W (Noite)
Temperatura de operação		-25~65°C
Grau de proteção		IP65
Emissão de ruído (típica)		<40 dB
Refrigeração		Resfriamento Inteligente
Altitude operacional máxima		2000m
Vida útil projetada		>20 anos
Padrão de conexão de rede		EN50549-1, IEC61727, IEC62116, IEC60068, IEC61683, VDE 0126-1-1, RD1699, UNE 206006 IN, UNE 206007-1 IN, UNE 217001 IN
Umidade do ambiente de operação		0-100%
Padrões de segurança		IEC62109-1/-2, IEC61000-6-1, IEC61000-6-3, IEC61000-3-11, IEC61000-3-12
Características		
Conexão CC		Compatível MC-4
Conexão CA		Plug classificado IP65
Display		LCD1602
Interface		RS485/RS232/Wifi/LAN

Inversor String Trifásico

SUN- 18 / 20 / 25 K-G04



 2 MPPT, eficiência máxima de até 98.6%

16 Corrente Máxima CC de 16A/string, compatível com painel solar de 600W.

F Aplicativo de exportação zero, aplicativo VSG

 Ampla faixa de tensão de saída

 Monitoramento inteligente de string (opcional)

 Função Anti-PID (Opcional)

Modelo	SUN-18K-G04	SUN-20K-G04	SUN-25K-G04
Entrada			
Potência de entrada CC máxima (kW)	21.6	26	32.5
Tensão de entrada CC máxima (V)		1000	
Tensão de partida CC (V)		250	
Faixa de operação do MPPT (V)		200~850	
Corrente de entrada CC máxima (A)		32+32	
Corrente de Curto-Circuito Máxima (A)		48+48	
Número de MPPT / String por MPPT	2 / 2	2 / 2	2 / 3
Saída			
Potência de saída nominal (kW)	18	2	25
Potência ativa máxima (kW)	19.8	22	27.5
Tensão nominal da rede CA (V)		220 / 380, 230 / 400	
Faixa de tensão da rede CA (V)		277Vac~460Vac (pode variar com os padrões da rede)	
Frequência nominal da rede (Hz)		50 / 60 (Opcional)	
Fase Operacional		Trifásico	
Corrente nominal de saída da rede CA (A)	26.1	29	36.2
Corrente máxima de saída CA (A)	28.7	31.9	39.9
Fator de potência de saída		0.8 adiantado ~ 0.8 atrasado	
Distorção harmônica total		<3%	
Corrente de injeção CC (mA)		<0.5%	
Faixa de Frequência da rede		47~52 or 57~62 (Opcional)	
Eficiência			
Eficiência máxima		98.6%	
Eficiência Euro		97.8%	
Eficiência do MPPT		>99%	
Proteção			
Proteção de polaridade reversa CC		Sim	
Proteção contra curto-circuito CA		Sim	
Proteção de sobrecorrente de saída CA		Sim	
Proteção contra sobretensão de saída		Sim	
Proteção de resistência de isolamento		Sim	
Monitoramento de falha de aterramento		Sim	
Proteção anti-ilhamento		Sim	
Proteção térmica		Sim	
Chave seccionadora CC Integrada		Sim	
Upload de software remoto		Sim	
Mudança remota de parâmetros operacionais		Sim	
Proteção contra surto		CC Tipo II / CA Tipo II	
General Data			
Tamanho (mm)		330W×508H×206D	
Peso (kg)		20.8	
Topologia		Sem Transformador	
Consumo interno		<1W (Noite)	
Temperatura de operação		-25~65°C	
Grau de proteção		IP65	
Emissão de ruído (típica)		<45 dB	
Refrigeração		Resfriamento Inteligente	
Altitude operacional máxima		2000m	
Vida útil projetada		>20 anos	
Padrão de conexão de rede		EN50549-1,VDE 0126-1-1	
Umidade do ambiente de operação Padrões de segurança		0-100% IEC62109-1/-2,IEC61000-6-2,IEC61000-6-4	
Características			
Conexão CC		Compatível MC-4 Plug	
Conexão CA		classificado IP65	
Display		LCD1602	
Interface		RS485/RS232/Wifi/LAN	

Inversor String Trifásico

SUN- 30 / 33 / 36 K-G04



2 MPPT, eficiência máxima de até 98,6%



Ampla faixa de tensão de saída



Aplicativo de exportação zero, aplicativo VSG



Função Anti-PID (opcional)



Monitoramento inteligente de string (opcional)

Modelo	SUN-30K-G04	SUN-33K-G04	SUN-36K-G04
Entrada			
Potência de entrada CC máxima (kW)	39	42.9	46.8
Tensão de entrada CC máxima (V)	1000		
Tensão de partida CC (V)	250		
Faixa de operação do MPPT (V)	200~850		
Corrente de entrada CC máxima (A)	40+40		
Corrente de Curto-Circuito Máxima (A)	60+60		
Número de MPPT / String por MPPT	2 / 4		
Saída			
Potência de saída nominal (kW)	30	33	36
Potência ativa máxima (kW)	33	36.3	39.6
Tensão nominal da rede CA (V)	220 / 380, 230 / 400		
Faixa de tensão da rede CA (V)	277Vac~460Vac (pode variar com os padrões da rede)		
Frequência nominal da rede (Hz)	50 / 60 (Opcional)		
Fase Operacional	Trifásico		
Corrente nominal de saída da rede CA (A)	43.5	47.8	52.2
Corrente máxima de saída CA (A)	47.8	52.8	57.4
Fator de potência de saída	0.8 adiantado ~ 0.8 atrasado		
Distorção harmônica total	<3%		
Corrente de injeção CC (mA)	<0.5%		
Faixa de Frequência da rede	47~52 or 57~62 (Opcional)		
Eficiência			
Eficiência máxima	98.6%		
Eficiência Euro	97.8%		
Eficiência do MPPT	>99%		
Proteção			
Proteção de polaridade reversa CC	Sim		
Proteção contra curto-circuito CA	Sim		
Proteção de sobrecorrente de saída CA	Sim		
Proteção contra sobretensão de saída	Sim		
Proteção de resistência de isolamento	Sim		
Monitoramento de falha de aterramento	Sim		
Proteção anti-ilhamento	Sim		
Proteção térmica	Sim		
Chave seccionadora CC Integrada	Sim		
Upload de software remoto	Sim		
Mudança remota de parâmetros operacionais	Sim		
Proteção contra surto	CC Tipo II / CA Tipo II		
General Data			
Tamanho (mm)	362Wx577Hx215D		
Peso (kg)	25.5		
Topologia	Sem Transformador		
Consumo interno	<1W (Noite)		
Temperatura de operação	-25~65°C		
Grau de proteção	IP65		
Emissão de ruído (típica)	<45 dB		
Refrigeração	Resfriamento Inteligente		
Altitude operacional máxima	2000m		
Vida útil projetada	>20 anos		
Padrão de conexão de rede	EN50549-1,VDE 0126-1-1		
Umidade do ambiente de operação	0-100%		
Padrões de segurança	IEC62109-1/-2,IEC61000-6-2,IEC61000-6-4		
Características			
Conexão CC	Compatível MC-4		
Conexão CA	Plug classificado IP65		
Display	LCD1602		
Interface	RS485/RS232/Wifi/LAN		

Inversor String Trifásico

SUN- 30 / 33 / 35 / 40 / 45 / 50 K-G03



Máximo de 4 MPPT, eficiência máxima de até 98.7%



Ampla faixa de tensão de saída



Aplicativo de exportação zero, aplicativo VSG



Função Anti-PID (opcional)



Monitoramento inteligente de string (opcional)



DPS CC/CA Tipo II

Modelo	SUN-30K-G03	SUN-33K-G03	SUN-35K-G03	SUN-40K-G03	SUN-45K-G03	SUN-50K-G03
Entrada						
Potência de entrada CC máxima (kW)	39	42.9	45.5	52	58.5	65
Tensão de entrada CC máxima (V)	1000					
Tensão de partida CC (V)	250					
Faixa de operação do MPPT (V)	200~850					
Corrente de entrada CC máxima (A)	40+40	40+40+40	40+40+40	40+40+40	40+40+40	40+40+40+40
Corrente de Curto-Circuito Máxima (A)	60+60	60+60+60	60+60+60	60+60+60	60+60+60	60+60+60+60
Número de MPPT / String por MPPT	2 / 3	3 / 3	3 / 3	3 / 3	3 / 3	4 / 3
Saída						
Potência de saída nominal (kW)	30	33	35	40	45	50
Potência ativa máxima (kW)	33	36.3	38.5	44	49.5	55
Tensão nominal da rede CA (V)	220 / 380, 230 / 400					
Faixa de tensão da rede CA (V)	277Vac~460Vac (pode variar com os padrões da rede)					
Frequência nominal da rede (Hz)	50 / 60 (Opcional)					
Fase Operacional	Trifásico					
Corrente nominal de saída da rede CA (A)	43.5	47.8	50.7	58	65.2	72.4
Corrente máxima de saída CA (A)	47.8	52.8	55.8	63.8	71.7	79.7
Fator de potência de saída	0.8 atrasado ~ 0.8 adiantado					
Distorção harmônica total	<3%					
Corrente de injeção CC (mA)	<0.5%					
Faixa de Frequência da rede	47~52 or 57~62 (Opcional)					
Eficiência						
Eficiência máxima	98.7%					
Eficiência Euro	98%					
Eficiência do MPPT	>99%					
Proteção						
Proteção de polaridade reversa CC	Sim					
Proteção contra curto-circuito CA	Sim					
Proteção de sobrecorrente de saída CA	Sim					
Proteção contra sobretensão de saída	Sim					
Proteção de resistência de isolamento	Sim					
Monitoramento de falha de aterramento	Sim					
Proteção anti-ilhamento	Sim					
Proteção térmica	Sim					
Chave seccionadora CC Integrada	Sim					
Upload de software remoto	Sim					
Mudança remota de parâmetros operacionais	Sim					
Proteção contra surto	CC Tipo II / CA Tipo II					
General Data						
Tamanho (mm)	647.5Lx537Ax303.5P					
Peso (kg)	44.5					
Topologia	Sem Transformador					
Consumo interno	<1W (Noite)					
Temperatura de operação	-25~65°C					
Grau de proteção	IP65					
Emissão de ruído (típica)	<45 dB					
Refrigeração	Resfriamento Inteligente					
Altitude operacional máxima	2000m					
Vida útil projetada	>20 anos					
Padrão de conexão de rede	EN50549-1, IEC61727, IEC62116, IEC60068, IEC61683					
Umidade do ambiente de operação	0-100%					
Padrões de segurança	IEC62109-1/-2, IEC61000-6-2, IEC61000-6-4, IEC61000-3-11, IEC61000-3-12					
Características						
Conexão CC	Compatível MC-4					
Conexão CA	Plug classificado IP65					
Display	LCD1602					
Interface	RS485/RS232/Wifi/LAN					

Inversor String Trifásico

SUN- 60 / 70 / 75 / 80 K-G



Máximo de 4 MPPT, eficiência máxima de até 98,7%



Ampla faixa de tensão de saída



Aplicativo de exportação zero, aplicativo VSG



Função Anti-PID (opcional)



Monitoramento inteligente de string (opcional)



DPS CC/CA Tipo II

Modelo	SUN-60K-G	SUN-70K-G	SUN-75K-G	SUN-80K-G
Entrada				
Potência de entrada CC máxima (kW)	78	91	97.5	104
Tensão de entrada CC máxima (V)	1000			
Tensão de partida CC (V)	250			
Faixa de operação do MPPT (V)	200~850			
Corrente de entrada CC máxima (A)	40+40+40+40			
Corrente de Curto-Circuito Máxima (A)	60+60+60+60			
Número de MPPT / String por MPPT	4 / 3	4 / 4	4 / 4	4 / 4
Saída				
Potência de saída nominal (kW)	60	70	75	80
Potência ativa máxima (kW)	66	77	82.5	88
Tensão nominal da rede CA (V)	220 / 380, 230 / 400			
Faixa de tensão da rede CA (V)	277Vac~460Vac (pode variar os padrões da rede)			
Frequência nominal da rede (Hz)	50 / 60 (Opcional)			
Fase Operacional	Trifásico			
Corrente nominal de saída da rede CA (A)	87.8	101.5	108.7	115.9
Corrente máxima de saída CA (A)	95.7	111.6	119.6	127.5
Fator de potência de saída	0.8 adiantado ~ 0.8 atrasado			
Distorção harmônica total	<3%			
Corrente de injeção CC (mA)	<0.5%			
Faixa de Frequência da rede	47~52 or 57~62 (Opcional)			
Eficiência				
Eficiência máxima	98.7%			
Eficiência Euro	98.3%			
Eficiência do MPPT	>99%			
Proteção				
Proteção de polaridade reversa CC	Sim			
Proteção contra curto-circuito CA	Sim			
Proteção de sobrecorrente de saída CA	Sim			
Proteção contra sobretensão de saída	Sim			
Proteção de resistência de isolamento	Sim			
Monitoramento de falha de aterramento	Sim			
Proteção anti-ilhamento	Sim			
Proteção térmica	Sim			
Chave seccionadora CC Integrada	Sim			
Upload de software remoto	Sim			
Mudança remota de parâmetros operacionais	Sim			
Proteção contra surto	CC Tipo II / CA Tipo II			
General Data				
Tamanho (mm)	700Lx575Ax297P			
Peso (kg)	60			
Topologia	Sem Transformador			
Consumo interno	<1W (Noite)			
Temperatura de operação	-25~65°C			
Grau de proteção	IP65			
Emissão de ruído (típica)	<55 dB			
Refrigeração	Resfriamento Inteligente			
Altitude operacional máxima	2000m			
Vida útil projetada	>20 anos			
Padrão de conexão de rede	IEC61727, IEC62116, IEC60068, IEC61683			
Umidade do ambiente de operação	0-100%			
Padrões de segurança	IEC62109-1/-2, IEC61000-6-2, IEC61000-6-4, IEC61000-3-11, IEC61000-3-12			
Características				
Conexão CC	Compatível MC-4			
Conexão CA	Plug classificado IP65			
Display	LCD 240 x 160			
Interface	RS485/RS232/Wifi/LAN			

Inversor String Trifásico

SUN- 70 / 75 / 80 / 90 / 100 / 110 K-G03



Máximo de 6 MPPT, eficiência máxima de até 98.7%

1.5

Razão CC/CA de até 1.5



Aplicativo de Exportação Zero, aplicativo VSG



Função Anti-PID (opcional)



Monitoramento inteligente de string (opcional)



DPS CC/CA Tipo II

Model	SUN-70K-G03	SUN-75K-G03	SUN-80K-G03	SUN-90K-G03	SUN-100K-G03	SUN-110K-G03
Entrada						
Potência de entrada CC máxima (kW)	105	112.5	120	135	150	150
Tensão de entrada CC máxima (V)	1000					
Tensão de partida CC (V)	250					
Faixa de operação do MPPT (V)	200~850					
Corrente de entrada CC máxima (A)	40+40+40+40+40+40					
Corrente de Curto-Circuito Máxima (A)	60+60+60+60+60+60					
Número de MPPT / String por MPPT	6 / 4					
Saída						
Potência de saída nominal (kW)	70	75	80	90	100	110
Potência ativa máxima (kW)	77	82.5	88	99	110	121
Tensão nominal da rede CA (V)	220 / 380, 230 / 400					
Faixa de tensão da rede CA (V)	277Vac~460Vac (pode variar com os padrões da rede)					
Frequência nominal da rede (Hz)	50 / 60 (Opcional)					
Fase Operacional	Trifásico					
Corrente nominal de saída da rede CA (A)	101.5	108.7	115.9	130.4	144.9	159.4
Corrente máxima de saída CA (A)	111.6	119.6	127.5	143.5	159.4	175.4
Fator de potência de saída	>0.99					
Distorção harmônica total	<3%					
Corrente de injeção CC (mA)	<0.5%					
Faixa de Frequência da rede	47~52 or 57~62 (Opcional)					
Eficiência						
Eficiência máxima	98.7%					
Eficiência Euro	98.3%					
Eficiência do MPPT	>99%					
Proteção						
Proteção de polaridade reversa CC	Sim					
Proteção contra curto-circuito CA	Sim					
Proteção de sobrecorrente de saída CA	Sim					
Proteção contra sobretensão de saída	Sim					
Proteção de resistência de isolamento	Sim					
Monitoramento de falha de aterramento	Sim					
Proteção anti-ilhamento	Sim					
Proteção térmica	Sim					
Chave seccionadora CC Integrada	Sim					
Upload de software remoto	Sim					
Mudança remota de parâmetros operacionais	Sim					
Proteção contra surto	CC Tipo II / CA Tipo II					
General Data						
Tamanho (mm)	838Lx568A x 323P					
Peso (kg)	73.7					
Topologia	Sem Transformador					
Consumo interno	<1W (Noite)					
Temperatura de operação	-25~65°C					
Grau de proteção	IP65					
Emissão de ruído (típica)	<55 dB					
Refrigeração	Resfriamento Inteligente					
Altitude operacional máxima	2000m					
Vida útil projetada	>20 anos					
Padrão de conexão de rede	IEC61727, IEC62116, IEC60068, IEC61683, VDE0126-1-1					
Umidade do ambiente de operação	0-100%					
Padrões de segurança	IEC62109-1/-2, IEC61000-6-2, IEC61000-6-4, IEC61000-3-11, IEC61000-3-12					
Características						
Conexão CC	Compatível MC-4					
Conexão CA	Plug classificado IP65					
Display	LCD 240 x 160					
Interface	RS485/RS232/Wifi/LAN					

Inversor String Trifásico LV

SUN- 6 / 8 K-G03-LV



- LV** 127/220Vca e 60Hz, Sistema Trifásico
- MPPT** 2 MPPT, Eficiência Máxima de até 98.5%
- F** Aplicativo de exportação zero, aplicativo VSG

- Ampla** Ampla faixa de tensão de saída
- PID** Função anti-PID (opcional)
- Monitoramento** Monitoramento inteligente de string (opcional)

Modelo	SUN-6K-G03-LV	SUN-8K-G03-LV
Entrada		
Potência de entrada CC máxima (kW)	7.2	9.6
Tensão de entrada CC máxima (V)	800	
Tensão de partida CC (V)	250	
Faixa de operação do MPPT (V)	200~700	
Corrente de entrada CC máxima (A)	13+13	13+26
Corrente de Curto-Circuito Máxima (A)	19.5+19.5	19.5+39
Número de MPPT / String por MPPT	2 / 1	2 / 1+2
Saída		
Potência de saída nominal (kW)	6	8
Potência ativa máxima (kW)	6.6	8.8
Tensão nominal da rede CA (V)	127 / 220	
Faixa de tensão da rede CA (V)	176Vac~242Vac (pode variar com os padrões da rede)	
Frequência nominal da rede (Hz)	60 / 50 (Opcional)	
Fase Operacional	Trifásico	
Corrente nominal de saída da rede CA (A)	15.7	21
Corrente máxima de saída CA (A)	17.3	23.1
Fator de potência de saída	0.8 adiantado ~ 0.8	
Distorção harmônica total	atrasado <3%	
Corrente de injeção CC (mA)	<0.5%	
Faixa de Frequência da rede	47~52 or 57~62 (Opcional)	
Eficiência		
Eficiência máxima	98.3%	98.5%
Eficiência Euro	97.5%	
Eficiência do MPPT	>99%	
Proteção		
Proteção de polaridade reversa CC	Sim	
Proteção contra curto-circuito CA	Sim	
Proteção de sobrecorrente de saída CA	Sim	
Proteção contra sobretensão de saída	Sim	
Proteção de resistência de isolamento	Sim	
Monitoramento de falha de aterramento	Sim	
Proteção anti-ilhamento	Sim	
Proteção térmica	Sim	
Chave seccionadora CC Integrada	Sim	
Upload de software remoto	Sim	
Mudança remota de parâmetros operacionais	Sim	
Proteção contra surto	CC Tipo II / CA Tipo II	
General Data		
Tamanho (mm)	330Wx457.5Hx185D	330Wx472Hx202D
Peso (kg)	10	15
Topologia	Sem Transformador	
Consumo interno	<1W (Noite)	
Temperatura de operação	-25~65°C	
Grau de proteção	IP65	
Emissão de ruído (típica)	<25 dB	<45 dB
Refrigeração	Resfriamento Natural	Resfriamento Inteligente
Altitude operacional máxima	2000m	
Vida útil projetada	>20 anos	
Padrão de conexão de rede	ABNT NBR 16149, ABNT NBR 16150, ABNT NBR IEC 62116	
Umidade do ambiente de operação	0-100%	
Padrões de segurança	IEC62109-1/-2, IEC61000-6-2, IEC61000-6-4, IEC61000-3-11, IEC61000-3-12	
Características		
Conexão CC	Compatível MC-4	
Conexão CA	Plug classificado IP65	
Display	LCD1602	
Interface	RS485/RS232/Wifi/LAN	

Inversor String Trifásico LV

SUN- 10 K-G03-LV SUN- 12 / 15 K-G02-LV



LV 127/220Vca e 60Hz, Sistema Trifásico

M 2 MPPT, Eficiência Máxima de até 98.6%

F Aplicativo de exportação zero, aplicativo VSG

~ Ampla faixa de tensão de saída

PID Função anti-PID (opcional)

~ Monitoramento inteligente de string (opcional)

Modelo	SUN-10K-G03-LV	SUN-12K-G02-LV	SUN-15K-G02-LV
Entrada			
Potência de entrada CC máxima (kW)	12	14.4	18
Tensão de entrada CC máxima (V)		800	
Tensão de partida CC (V)		250	
Faixa de operação do MPPT (V)		200~700	
Corrente de entrada CC máxima (A)		32+32	
Corrente de Curto-Circuito Máxima (A)		48/48	
Número de MPPT / String por MPPT	2 / 2	2 / 2	2 / 3
Saída			
Potência de saída nominal (kW)	10	12	15
Potência ativa máxima (kW)	11	13.2	16.5
Tensão nominal da rede CA (V)		127 / 220	
Faixa de tensão da rede CA (V)		176Vac~242Vac (pode variar com os padrões da rede)	
Frequência nominal da rede (Hz)		60 / 50 (Opcional)	
Fase Operacional		Trifásico	
Corrente nominal de saída da rede CA (A)	26.2	31.5	39.4
Corrente máxima de saída CA (A)	28.9	34.6	43.3
Fator de potência de saída		0.8 adiantado ~ 0.8 atrasado	
Distorção harmônica total		<3%	
Corrente de injeção CC (mA)		<0.5%	
Faixa de Frequência da rede		57~62	
Eficiência			
Eficiência máxima		98.7%	
Eficiência Euro		98%	
Eficiência do MPPT		>99%	
Proteção			
Proteção de polaridade reversa CC		Sim	
Proteção contra curto-circuito CA		Sim	
Proteção de sobrecorrente de saída CA		Sim	
Proteção contra sobretensão de saída		Sim	
Proteção de resistência de isolamento		Sim	
Monitoramento de falha de aterramento		Sim	
Proteção anti-ilhamento		Sim	
Proteção térmica		Sim	
Chave seccionadora CC Integrada		Sim	
Upload de software remoto		Sim	
Mudança remota de parâmetros operacionais		Sim	
Proteção contra surto		CC Tipo II / CA Tipo CA	
General Data			
Tamanho (mm)		330Lx508Ax206P	
Peso (kg)		20.8	
Topologia		Sem Transformador	
Consumo interno		<1W (Noite)	
Temperatura de operação		-25~65°C	
Grau de proteção		IP65	
Emissão de ruído (típica)		<45 dB	
Refrigeração		Resfriamento Inteligente	
Altitude operacional máxima		2000m	
Vida útil projetada		>20 anos	
Padrão de conexão de rede		EN50549-1,VDE 0126-1-1	
Umidade do ambiente de operação		0-100%	
Padrões de segurança		IEC62109-1/-2,IEC61000-6-2,IEC61000-6-4	
Características			
Conexão CC		Compatível MC-4	
Conexão CA		Plug Classificado IP65	
Display		LCD 1602	
Interface		RS485/RS232/Wifi/LAN	

Inversor String Trifásico LV

SUN- 20 / 25 / 30 K-G02-LV

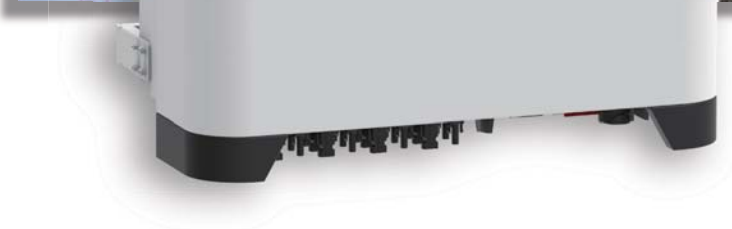

LV 127/220 Vca e 60Hz, Sistema Trifásico

M Máx. 4 MPPT, Eficiência Máxima de até 98.7%

F Aplicativo de exportação zero, aplicativo VSG

~ Ampla faixa de tensão de saída

PID Função anti-PID (opcional)

📈 Monitoramento inteligente de string (opcional)

Modelo	SUN-20K-G02-LV	SUN-25K-G02-LV	SUN-30K-G02-LV
Entrada			
Potência de entrada CC máxima (kW)	24	30	36
Tensão de entrada CC máxima (V)		800	
Tensão de partida CC (V)		250	
Faixa de operação do MPPT (V)		200~700	
Corrente de entrada CC máxima (A)	40+40	40+40+40	40+40+40+40
Corrente de Curto-Circuito Máxima (A)	60+60	60+60+60	60+60+60+60
Número de MPPT / String por MPPT	2 / 3	3 / 3	4 / 3
Saída			
Potência de saída nominal (kW)	20	25	30
Potência ativa máxima (kW)	22	27.5	33
Tensão nominal da rede CA (V)		127 / 220	
Faixa de tensão da rede CA (V)		176Vac~242Vac (pode variar com os padrões da rede)	
Frequência nominal da rede (Hz)		60 / 50 (Opcional)	
Fase Operacional		Trifásico	
Corrente nominal de saída da rede CA (A)	52.5	65.6	78.7
Corrente máxima de saída CA (A)	57.8	72.2	86.6
Fator de potência de saída		0.8 adiantado ~ 0.8 atrasado	
Distorção harmônica total		<3%	
Corrente de injeção CC (mA)		<0.5%	
Faixa de Frequência da rede		57~62	
Eficiência			
Eficiência máxima		98.7%	
Eficiência Euro		98%	
Eficiência do MPPT		>99%	
Proteção			
Proteção de polaridade reversa CC		Sim	
Proteção contra curto-circuito CA		Sim	
Proteção de sobrecorrente de saída CA		Sim	
Proteção contra sobretensão de saída		Sim	
Proteção de resistência de isolamento		Sim	
Monitoramento de falha de aterramento		Sim	
Proteção anti-ilhamento		Sim	
Proteção térmica		Sim	
Chave seccionadora CC Integrada		Sim	
Upload de software remoto		Sim	
Mudança remota de parâmetros operacionais		Sim	
Proteção contra surto		CC Tipo II / CA Tipo II	
General Data			
Tamanho (mm)		647.5Lx537Ax303.5P	
Peso (kg)		44.5	
Topologia		Sem Transformador	
Consumo interno		<1W (Noite)	
Temperatura de operação		-25~65°C	
Grau de proteção		IP65	
Emissão de ruído (típica)		<45 dB	
Refrigeração		Resfriamento Inteligente	
Altitude operacional máxima		2000m	
Vida útil projetada		>20 anos	
Padrão de conexão de rede		ABNT NBR 16149, ABNT NBR 16150, ABNT NBR IEC 62116	
Umidade do ambiente de operação		0-100%	
Padrões de segurança		IEC62109-1/-2, IEC61000-6-2, IEC61000-6-4, IEC61000-3-11, IEC61000-3-12	
Características			
Conexão CC		Compatível MC-4	
Conexão CA		Plug classificado IP65	
Display		LCD 240 x 160	
Interface		RS485/RS232/Wifi/LAN	

Inversor String Trifásico LV

SUN- 35 / 40 / 45 / 50 K-G-LV



- LV** 127/220Vca e 60Hz, Sistema Trifásico
- MPPT** 4 MPPT, Eficiência Máxima de até 98.7%
- F** Aplicativo de exportação zero, aplicativo VSG

- Ampla** Ampla faixa de tensão de saída
- PID** Função anti-PID (opcional)
- Monitoramento** Monitoramento inteligente de string (opcional)

Modelo	SUN-35K-G02-LV	SUN-40K-G-LV	SUN-45K-G-LV	SUN-50K-G-LV
Entrada				
Potência de entrada CC máxima (kW)	42	48	54	60
Tensão de entrada CC máxima (V)	800			
Tensão de partida CC (V)	250			
Faixa de operação do MPPT (V)	200~700			
Corrente de entrada CC máxima (A)	30+30+30+30	40+40+40+40		
Corrente de Curto-Circuito Máxima (A)	45+45+45+45	60+60+60+60		
Número de MPPT / String por MPPT	4 / 3	4 / 4	4 / 4	4 / 4
Saída				
Potência de saída nominal (kW)	35	40	45	50
Potência ativa máxima (kW)	38.5	44	49.5	55
Tensão nominal da rede CA (V)	127 / 220			
Faixa de tensão da rede CA (V)	176Vac~242Vac (pode variar os padrões da rede)			
Frequência nominal da rede (Hz)	60 / 50 (Opcional)			
Fase Operacional	Trifásico			
Corrente nominal de saída da rede CA (A)	91.9	104.9	118.1	131.2
Corrente máxima de saída CA (A)	101.1	115.5	129.9	144.4
Fator de potência de saída	0.8 adiantado to 0.8 atrasado			
Distorção harmônica total	<3%			
Corrente de injeção CC (mA)	<0.5%			
Faixa de Frequência da rede	57~62			
Eficiência				
Eficiência máxima	98.7%			
Eficiência Euro	98.3%			
Eficiência do MPPT	>99%			
Proteção				
Proteção de polaridade reversa CC	Sim			
Proteção contra curto-circuito CA	Sim			
Proteção de sobrecorrente de saída CA	Sim			
Proteção contra sobretensão de saída	Sim			
Proteção de resistência de isolamento	Sim			
Monitoramento de falha de aterramento	Sim			
Proteção anti-ilhamento	Sim			
Proteção térmica	Sim			
Chave seccionadora CC Integrada	Sim			
Upload de software remoto	Sim			
Mudança remota de parâmetros operacionais	Sim			
Proteção contra surto	CC Tipo II / CA Tipo II			
General Data				
Tamanho (mm)	700Lx575Ax297P			
Peso (kg)	60			
Topologia	Sem Transformador			
Consumo interno	<1W (Noite)			
Temperatura de operação	-25~65°C			
Grau de proteção	IP65			
Emissão de ruído (típica)	<55 dB			
Refrigeração	Resfriamento Inteligente			
Altitude operacional máxima	2000m			
Vida útil projetada	>20 anos			
Padrão de conexão de rede	ABNT NBR 16149, ABNT NBR 16150, ABNT NBR IEC 62116			
Umidade do ambiente de operação	0-100%			
Padrões de segurança	IEC62109-1/-2, IEC61000-6-2, IEC61000-6-4, IEC61000-3-11, IEC61000-3-12			
Características				
Conexão CC	Compatível MC-4			
Conexão CA	Plug classificado IP65			
Display	LCD 240 x 160			
Interface	RS485/RS232/Wifi/LAN			

Inversor Híbrido

SUN- 3 / 3.6 K-SG04LP1



Tela touch LCD colorida, grau de proteção IP65

6

6 períodos de carga e descarga da bateria

140

Corrente máxima de carga e descarga de 140A

16

Controle de queda de frequência Max.16pcs em paralelo



Acoplamento CA para potencializar a geração solar



Suporta fornecimento de energia de um gerador a diesel

Modelo	SUN-3K-SG04LP1-24	SUN-3K-SG04LP1	SUN-3.6K-SG04LP1
Dados de Entrada da Bateria			
Tipo da Bateria	Chumbo-ácido ou íon-lítio		
Faixa de tensão da bateria (V)	20~30	40~60	40~60
Corrente máxima de carregamento (A)	140	70	85
Corrente máxima de descarga (A)	140	70	85
Curva de carregamento	3 estágios / Equalização		
Sensor de temperatura externo	Sim		
Carregamento para bateria íon-Lítio	Auto adaptação ao BMS		
Dados de Entrada do String FV			
Potência de entrada CC máxima (W)	3900	3900	4680
Tensão de entrada fotovoltaica CC (V)	370 (100~500)		
Faixa de operação do MPPT (V)	125~425		
Faixa de tensão CC à Plena Carga	240~425		
Tensão de partida (V)	150		
Corrente máxima de entrada FV (A)	13	13	13+13
Corrente Máxima de Curto-Circuito FV (A)	17	17	17+17
Nº de MPPT	1	1	2
Nº de Strings por MPPT	1	1	1+1
Dados de Saída CA			
Saída nominal CA e potência UPS (W)	3000	3000	3600
Potência máxima de saída CA (W)	3300	3300	3960
Potência de Pico (fora da rede)	dobro da potência nominal, 10 S		
Corrente nominal de saída CA (A)	13	13	16
Corrente CA máxima (A)	15	15	18
Máxima corrente de passagem CA (A)	35		
Fator de potência	0.8 adiantamento to 0.8 atraso		
Frequência e tensão de saída	50/60Hz; 220/230 / 240Vac (monofásico)		
Tipo de Rede	Monofásico		
Distorção harmônica total	THD<3% (Carga linear<1.5%)		
Eficiência			
Eficiência máxima	97.60%		
Eficiência Euro	96.50%		
Eficiência MPPT	99.90%		
Proteção			
DPS Interno	Integrado		
Proteção anti-ilhamento	Integrado		
Proteção de polaridade reversa do string PV	Integrado		
Detecção de resistência de isolamento	Integrado		
Unidade de Monitoramento de Corrente Residual	Integrado		
Proteção contra sobrecorrente	Integrado		
Proteção contra curto circuito	Integrado		
Proteção contra sobretensão de saída	Integrado		
Proteção contra surto	CC Tipo II / CA Tipo II		
Certificações e Padrões			
Rede	VDE 0126, AS4777, NRS2017, G98, G99, IEC61683, IEC62116, IEC61727, RD1699: 2011, XP C15-712-3, CEI 0-21		
Segurança	IEC62109-1, IEC62109-2		
EMC	EN61000-6-1, EN61000-6-3		
Dados Gerais			
Temperatura do ambiente de operação(°C)	-25~60°C, >45°C		
Resfriamento	Resfriamento natural		
Ruído (dB)	<30 dB		
Comunicação com BMS	RS485; CAN		
Peso (kg)	14		
Tamanho (mm)	14 330Wx559.5Hx228D		
Grau de proteção	IP65		
Projeto de instalação	Montagem na parede		
Garantia	5 anos		

Inversor Híbrido

SUN-3.6/5K-SG01/03LP1-EU



Tela touch LCD colorida, grau de proteção IP65

6

6 períodos de carga e descarga da bateria

120

Corrente máxima de carga / descarga de 120A

16

Controle de queda de frequência, Máximo 16 peças em paralelo



Acoplamento CC e CA para reformar o sistema solar existente



Suporte ao armazenamento de energia de gerador a diesel

Modelo	SUN-3.6K-SG01/03LP1-EU	SUN-5K-SG01/03LP1-EU
Dados de Entrada da Bateria		
Tipo da Bateria	Chumbo-ácido ou íon-lítio	
Faixa de tensão da bateria (V)	40~60	
Corrente máxima de carregamento (A)	90	120
Corrente máxima de descarga (A)	90	120
Curva de carregamento	3 estágios / Equalização	
Sensor de temperatura externo	Sim	
Carregamento para bateria íon-Lítio	Auto adaptação ao BMS	
Dados de Entrada do String FV		
Potência de entrada CC máxima (W)	4680	6500
Tensão de entrada fotovoltaica CC (V)	370 (100~500)	
Faixa de operação do MPPT (V)	125~425	
Faixa de tensão CC à Plena Carga	240~425	
Tensão de partida (V)	150	
Corrente máxima de entrada FV (A)	13+13	
Corrente Máxima de Curto-Circuito FV (A)	17+17	
Nº de MPPT	2	
Nº de Strings por MPPT	1+1	
Dados de Saída CA		
Saída nominal CA e potência UPS (W)	3600	5000
Potência máxima de saída CA (W)	3960	5500
Potência de Pico (fora da rede)	dobro da potência nominal, 10 S	
Corrente nominal de saída CA (A)	15.7	21.7
Corrente CA máxima (A)	18	25
Máxima corrente de passagem CA (A)	35	
Fator de potência	0.8 atrasado ~ 0.8 adiantado	
Frequência e tensão de saída	50/60Hz; 220/230 / 240Vac (monofásico)	
Tipo de Rede	Monofásico	
Distorção harmônica total	THD<3% (Carga linear<1.5%)	
Eficiência		
Eficiência máxima	97.60%	
Eficiência Euro	96.50%	
Eficiência MPPT	99.90%	
Proteção		
DPS Interno	Integrado	
Proteção anti-ilhamento	Integrado	
Proteção de polaridade reversa do string	Integrado	
PV Detecção de resistência de isolamento	Integrado	
Unidade de Monitoramento de Corrente	Integrado	
Residual Proteção contra sobrecorrente	Integrado	
Proteção contra curto circuito	Integrado	
Proteção contra sobretensão de saída	Integrado	
Proteção contra surto	CC Tipo II / CA Tipo II	
Certificações e Padrões		
Padrão de conexão com a rede	EN50549-1, CEI 0-21, IEC61727, IEC62116, IEC60068, IEC61683, ABNT NBR 16149, ABNT NBR 16150, AS4777.2, VDE 4105, XP C15-712-3, RD1699, UNE 206006 IN, UNE 206007-1 IN	
Segurança EMC/ padrão	IEC62040-1, IEC62109-1/-2, IEC61000-6-1, IEC61000-6-3, IEC61000-3-11, IEC61000-3-12, IEC61000-4-16, IEC61000-4-18, IEC61000-4-29	
Dados Gerais		
Temperatura do ambiente de operação(°C)	-25~60°C	
Resfriamento	Resfriamento Natural	
Ruído (dB)	<30 dB	
Comunicação com BMS	RS485; CAN	
Peso (kg)	20.5	
Tamanho (mm)	330Wx580Hx232D	
Grau de proteção	IP65	
Projeto de instalação	Montado na Parede	
Garantia	5 anos	

Inversor Híbrido

SUN-5/6K-SG01LP1-US SUN-7.6/8K-SG01LP1-US/EU



Tela touch LCD colorida, grau de proteção IP65

6

6 períodos de carga e descarga da bateria

190

Corrente máxima de carga / descarga de 190A

16

Controle de queda de frequência, Máximo 16 peças em paralelo



Acoplamento CC e CA para reformar o sistema solar existente



Suporte ao armazenamento de energia de gerador a diesel

Modelo	SUN-5K-SG01LP1-US	SUN-6K-SG01LP1-US	SUN-7.6K-SG01LP1-US/EU	SUN-8K-SG01LP1-US/EU
Dados de Entrada da Bateria				
Tipo da Bateria	Chumbo-ácido ou íon-lítio			
Faixa de tensão da bateria (V)	40~60			
Corrente máxima de carregamento (A)	120	135	190	190
Corrente máxima de descarga (A)	120	135	190	190
Curva de carregamento	3 estágios / Equalização			
Sensor de temperatura externo	Sim			
Carregamento para bateria Íon-Lítio	Auto adaptação ao BMS			
Dados de Entrada do String FV				
Potência de entrada CC máxima (W)	6500	7800	9880	10400
Tensão de entrada fotovoltaica CC (V)	370 (100~500)			
Faixa de operação do MPPT (V)	125-425			
Tensão de partida (V)	150			
Corrente máxima de entrada FV (A)	11+11	22+11	22+22	22+22
Corrente Máxima de Curto-Circuito FV (A)	16.5+16.5	28+16.5	28+28	28+28
Nº de MPPT	2			
Nº de Strings por MPPT	1+1	2+1	2+2	2+2
Dados de Saída CA				
Saída nominal CA e potência UPS (W)	5000	6000	7600	8000
Potência máxima de saída CA (W)	5500	6600	8360	8800
Potência de Pico (fora da rede)	dobro da potência nominal, 10 S			
Corrente nominal de saída CA (A)	20.8	25	31.7 / 33	33.4 / 35
Corrente CA máxima (A)	22.9	27.5	34.9 / 36.3	36.7 / 38.5
Máxima corrente de passagem CA (A)	35	40	50	50
Frequência e tensão de saída	50 / 60Hz; 120 / 240Vac (fase dividida), 208Vac (2 / 3 fase), 230Vac (Monofásico)			
Tipo de Rede	Fase dividida; 2 / 3 fase; Monofásico			
Distorção harmônica total	THD<3% (Carga linear<1.5%)			
Eficiência				
Eficiência máxima	97.60%			
Eficiência Euro	97.00%			
Eficiência MPPT	99.90%			
Proteção				
DPS Interno	Integrado			
Proteção anti-ilhamento	Integrado			
Proteção de polaridade reversa do string PV	Integrado			
Deteção de resistência de isolamento	Integrado			
Unidade de Monitoramento de Corrente	Integrado			
Residual Proteção contra sobrecorrente	Integrado			
Proteção contra curto circuito	Integrado			
Proteção contra sobretensão de saída	Integrado			
Proteção contra surto	CC Tipo II / CA Tipo II			
Certificações e Padrões				
Padrão de conexão com a rede	ABNT NBR 16149, ABNT NBR 16150, ABNT NBR 62116, AS4777.2, VDE 0126-1-1, NRS 097-2-1, CEC Guideline, UL1741, CSA C22.2 NO.107.1-16, UL 1741 SA, CPUC RULE 21, UL1699B, UL 1741 CRD			
Segurança EMC/ padrão	IEC62109-1/-2, IEC61000-6-1, IEC61000-6-3, IEC61000-3-11, IEC61000-3-12, IEC61000-2-2, 47 CFR Part 15			
Dados Gerais				
Temperatura do ambiente de operação(°C)	-25~60°C			
Resfriamento	Resfriamento Inteligente			
Ruído (dB)	<30 dB			
Comunicação com BMS	RS485; CAN			
Peso (kg)	32			
Tamanho (mm)	420Wx670Hx233D			
Grau de proteção	IP65			
Projeto de instalação	Montado na Parede			
Garantia	5 anos			

Inversor Híbrido Trifásico

SUN- 6 / 8 / 10 / 12 K-SG04LP3-EU/AU



48 Bateria 48V de baixa tensão, design de isolamento do transformador

6 6 períodos de tempo para carga / descarga da bateria

240 Corrente máxima de carga / descarga de 240A

100% Saída 100% desbalanceada, cada saída máxima de fase com até 50% de potência nominal

16 Controle de queda de frequência, Máximo 16 peças em paralelo

Acoplamento CC e CA para reformar o sistema solar existente

Suporte ao armazenamento de energia de gerador a diesel

Modelo	SUN-6K-SG04LP3-EU/AU	SUN-8K-SG04LP3-EU/AU	SUN-10K-SG04LP3-EU/AU	SUN-12K-SG04LP3-EU/AU
Dados de Entrada da Bateria				
Tipo da Bateria	Chumbo-ácido ou íon-lítio			
Faixa de tensão da bateria (V)	40~60			
Corrente máxima de carregamento (A)	150	190	210	240
Corrente máxima de descarga (A)	150	190	210	240
Curva de carregamento	3 estágios / Equalização			
Sensor de temperatura externo	Sim			
Carregamento para bateria Íon-Lítio	Auto adaptação ao BMS			
Dados de Entrada do String FV				
Potência de entrada CC máxima (W)	7800	10400	13000	15600
Tensão de entrada fotovoltaica CC (V)	550 (150~800)			
Faixa de operação do MPPT (V)	200-650			
Tensão de partida (V)	160			
Corrente máxima de entrada FV (A)	13+13	13+13	26+13	26+13
Corrente Máxima de Curto-Circuito FV (A)	17+17	17+17	34+17	34+17
Nº de MPPT	2			
Nº de Strings por MPPT	1+1	1+1	2+1	2+1
Dados de Saída CA				
Saída nominal CA e potência UPS (W)	6000	8000	10000	12000
Potência máxima de saída CA (W)	6600	8800	11000	13200
Potência de Pico (fora da rede)	dobro da potência nominal, 10 S			
Corrente nominal de saída CA (A)	9	12	15	18
Corrente CA máxima (A)	13.5	18	23	27
Máxima corrente de passagem CA (A)	50			
Frequência e tensão de saída	50/60Hz; 230/400Vac (Trifásico)			
Tipo de Rede	Trifásico			
Distorção harmônica total	THD<3% (Carga Linear<1.5%)			
Eficiência				
Eficiência máxima	97.60%			
Eficiência Euro	97.00%			
Eficiência MPPT	99.90%			
Proteção				
DPS Interno	Integrado			
Proteção anti-ilhamento	Integrado			
Proteção de polaridade reversa do string PV	Integrado			
Deteção de resistência de isolamento	Integrado			
Unidade de Monitoramento de Corrente	Integrado			
Residual Proteção contra sobrecorrente	Integrado			
Proteção contra curto circuito	Integrado			
Proteção contra sobretensão de saída	Integrado			
Proteção contra surto	CC Tipo II / CA Tipo II			
Certificações e Padrões				
Padrão de conexão com a rede	IEC61727, IEC62116, IEC60068, IEC61683, NRS 097-2-1			
Segurança EMC/ padrão	IEC62109-1/-2, IEC61000-6-1, IEC61000-6-3, IEC61000-3-11, IEC61000-3-12			
Dados Gerais				
Temperatura do ambiente de operação(°C)	-25~60°C			
Resfriamento	Resfriamento Inteligente			
Ruído (dB)	<45 dB			
Comunicação com BMS	RS485; CAN			
Peso (kg)	34.5			
Tamanho (mm)	422Wx658Hx281D			
Grau de proteção	IP65			
Projeto de instalação	Montado na Parede			
Garantia	5 anos			

Micro Inversor

SUN500G-230-EU SUN600G2-US-208/240
SUN600G2-US-220 SUN600G2-US-127



Função de desligamento rápido



Comunicação PLC, Zigbee ou WIFI



Grau de Proteção IP67,
12 anos de garantia.



2 MPPT, monitoramento a nível de módulo

Micro Inversor

Modelo	SUN500G-230-EU	SUN600G2-US-208/240	SUN600G2-US-220	SUN600G2-US-127
Dados de Entrada (CC)				
Potência de entrada recomendada	210~400W (2 Peças)	210~400W (2 Peças)	210~400W (2 Peças)	210~350W (2 Peças)
(STC) Tensão CC de entrada máxima	60V			
Faixa de operação do MPPT (V)	25~55V			
Faixa de tensão CC operacional	20~60V			
Corrente máxima de curto-circuito CC	13A			
Corrente máxima de entrada	10.4A×2			
Dados de Saída (CA)				
Potência nominal de saída	600W	600W	600W	500W
Potência Máxima de saída	600W	600W	600W	500W
Corrente máxima de saída	2.2A	2.9A / 2.5A	2.7A	4A
Tensão Nominal / Faixa	184~265V	208V / 183~229V 240V / 211~264V	176~242V	a.c.95~155V @127Vac
Frequência Nominal / Faixa	50.0 / 47.5~51.5Hz	60.0 / 59.3~60.5Hz	60.0 / 59.3~60.5Hz	60.0 / 59.3~60.5Hz
Frequência Estendida / Faixa	50.0 / 45~55Hz	60.0 / 55~65Hz	60.0 / 55~65Hz	60.0 / 55~65Hz
Fator de potência	>0.99			
Unidades máximas por cabo tronco	11	8 / 10	9	6
Eficiência				
Eficiência ponderada CEC	95%			
Eficiência de pico do inversor	96.5%			
Eficiência estática do MPPT	99%			
Consumo de energia noturna	50mW			
Dados Mecânicos				
Temperatura do ambiente de operação	-40~65°C			
Tamanho (mm)	185W×161H×29D (Sem suporte de montagem e cabo)			
Peso (kg)	2.4			
Resfriamento	Resfriamento Natural			
Grau de proteção	IP67			
Características				
Compatibilidade	Compatível com módulos fotovoltaicos de 60~72 células			
Comunicação	PLC/ WIFI / Zigbee			
Conformidade	UL1741、VDE0126、VDE4105、IEC62109、CE、INMETRO			
Garantia	12 anos			

Micro Inversor

SUN1300G2-US-208/240

SUN1200G-230-EU SUN1300G



Função de desligamento rápido



Comunicação PLC, Zigbee ou WIFI



Grau de Proteção IP67,
12 anos de garantia.



4 MPPT, monitoramento a nível de módulo

Micro Inversor

Modelo	SUN1200G-230-EU	SUN1300G2-US-208/240	SUN1300G
Dados de Entrada (CC)			
Potência de entrada recomendada	210~400W (4 Peças)		
(STC) Tensão CC de entrada máxima	60V		
Faixa de operação do MPPT (V)	25~55V		
Faixa de tensão CC operacional	20~60V		
Corrente máxima de curto-circuito CC	13A	13A	14A
Corrente máxima de entrada	10.4A×4		
Dados de Saída (CA)			
Potência nominal de saída	1300W		
Potência Máxima de saída	1300W		
Corrente máxima de saída	4.3A	6.3A / 5.4A	5.9A
Tensão Nominal / Faixa	184~265V	208V / 183~229V 240V / 211~264V	176~242V
Frequência Nominal / Faixa	50.0 / 47.5~51.5Hz	60.0 / 59.3~60.5Hz	60.0 / 59.3~60.5Hz
Frequência Estendida / Faixa	50.0 / 45~55Hz	60.0 / 55~65Hz	60.0 / 55~65Hz
Fator de potência	>0.99		
Unidades máximas por cabo tronco	5	4	4
Eficiência			
Eficiência ponderada CEC	95%		
Eficiência de pico do inversor	96.5%		
Eficiência estática do MPPT	99%		
Consumo de energia noturna	50mW		
Dados Mecânicos			
Temperatura do ambiente de operação	-40~65°C		
Tamanho (mm)	298.5W×287H×36D (Sem suporte de montagem e cabo)		
Peso (kg)	6.3		
Resfriamento	Resfriamento Natural		
Grau de proteção	IP67		
Características			
Compatibilidade	Compatível com módulos fotovoltaicos de 60~72 células		
Comunicação	PLC/ WIFI / Zigbee		
Conformidade	UL1741、VDE0126、VDE4105、IEC62109、CE、INMETRO		
Garantia	12 anos		

Micro Inversor

SUN300G3-US-220/EU-230
SUN500G3-US-220/EU-230



R Suporte à compensação de energia reativa

Comunicação PLC, Zigbee ou WIFI

1 MPPT, monitoramento a nível de módulo

Função de desligamento rápido

Grau de Proteção IP67,
12 anos de garantia.

Micro Inversor

Modelo	SUN300G3-US-220	SUN300G3-EU-230	SUN500G3-US-220	SUN500G3-EU-230
Dados de Entrada (CC)				
Potência de entrada recomendada	210~400W (1 Peça)		210~600W (1 Peça)	
(STC) Tensão CC de entrada	60V			
máxima	25~55V			
Faixa de operação do MPPT (V)	20~60V			
Faixa de tensão CC operacional	19.5A			
Corrente máxima de curto-circuito	13A			
CC Corrente máxima de entrada	1 / 1			
Dados de Saída (CA)				
Potência nominal de saída	300W		500W	
Corrente máxima de saída	1.4A	1.3A	2.3A	2.2A
Tensão Nominal / Faixa (pode variar com os padrões da rede)	220V / 176-242V	230V / 184-265V	220V / 176-242V	230V / 184-265V
Frequência Nominal / Faixa Frequência	50 / 60Hz			
Estendida / Faixa	45~55Hz / 55~65Hz			
Fator de potência	>0.99			
Unidades máximas por cabo tronco	17		10	
Eficiência				
Eficiência ponderada CEC	95%			
Eficiência de pico do inversor Eficiência estática do MPPT	96.5%			
	99%			
Consumo de energia noturna Dados	50mW			
Mecânicos				
Temperatura do ambiente de operação	-40~65°C			
Tamanho (mm)	212Wx229Hx40D (Sem suporte de montagem e cabo)			
Peso (kg)	3.5			
Resfriamento	Resfriamento Natural			
Grau de proteção	IP67			
Características				
Compatibilidade	Compatível com módulos fotovoltaicos de 60~72 células			
Comunicação	PLC / WIFI / Zigbee			
Padrão de conexão com a rede	ENS0549-1, VDE0126-1-1, VDE 4105, ABNT NBR 16149, ABNT NBR 16150, ABNT NBR 62116, RD1699, UNE 206006 IN, UNE 206007-1 IN, IEEE1547			
Segurança EMC/ padrão	UL 1741, IEC62109-1/-2, IEC61000-6-1, IEC61000-6-3, IEC61000-3-2, IEC61000-3-3			
Garantia	12 anos			

Micro Inversor

SUN600G3-US-220/EU-230

SUN800G3-US-220/EU-230 SUN1000G3-US-220/EU-230

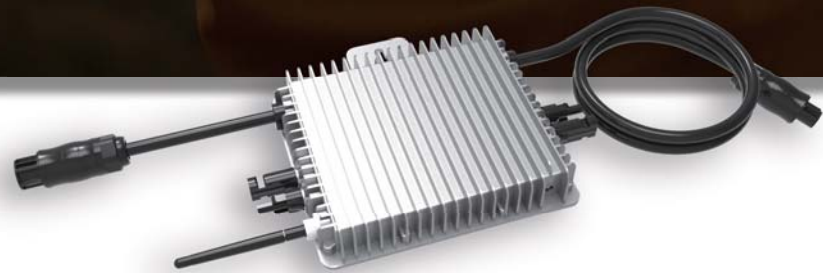
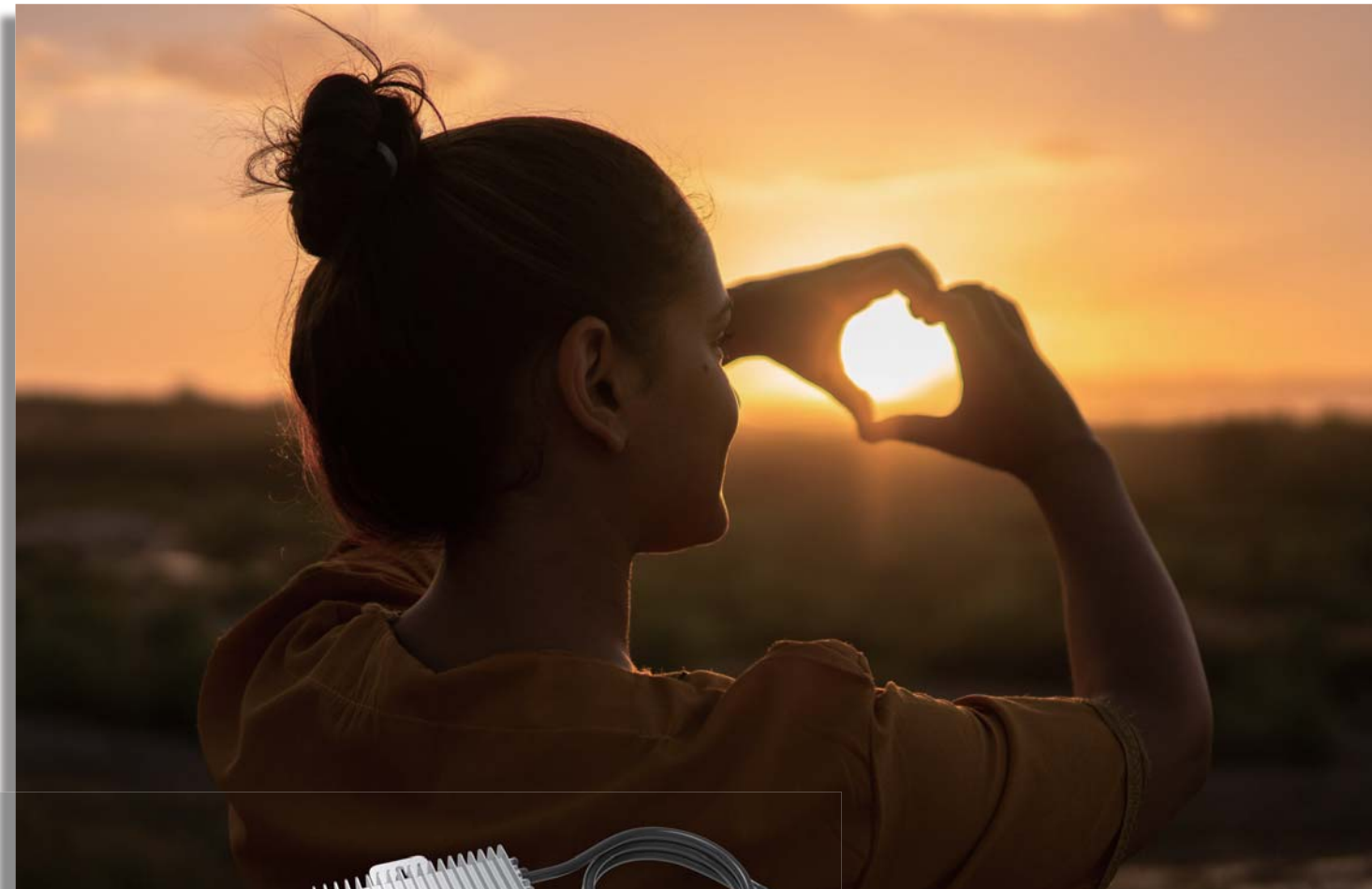

R Suporte à compensação de potência reativa

Comunicação PLC, Zigbee ou WIFI

2 MPPT, monitoramento a nível de módulo

Função de desligamento rápido

**Proteção grau IP67
12 anos de garantia**

Micro Inversor

Modelo	SUN600G3 -US-220	SUN600G3 -EU-230	SUN800G3 -US-220	SUN800G3 -EU-230	SUN1000G3 -US-220	SUN1000G3 -EU-230
Dados de Entrada (CC)						
Potência de entrada recomendada (STC)	210~400W (2 Peças)		210~600W (2 Peças)		210~600W (2 Peças)	
Tensão CC de entrada máxima	60V					
Faixa de Operação do MPPT	25~55V					
Faixa de Operação CC operacional	20~60V					
Máxima Corrente de Curto- Circuito	19.5A×2					
Máxima Corrente de Entrada	13A×2					
Número de MPPT / Strings por MPPT	2 / 1					
Dados de Saída (CA)						
Potência Nominal de Saída	600W		800W		1000W	
Corrente Nominal de Saída	2.7A	2.6A	3.6A	3.5A	4.5A	4.3A
Tensão Nominal / Faixa (pode variar com os padrões da rede)	220V/176-242V	230V/184-265V	220V/176-242V	230V/184-265V	220V/176-242V	230V/184-265V
Frequência Nominal / Faixa	50 / 60Hz					
Frequência Estendida / Faixa	45~55Hz / 55~65Hz					
Fator de Potência	>0.99					
Unidades máximas por cabo tronco	8		6		5	
Eficiência						
Eficiência ponderada CEC	95%					
Eficiência de pico do inversor	96.5%					
Eficiência estática do MPPT	99%					
Consumo de energia noturno	50mW					
Dados Mecânicos						
Temperatura do ambiente de operação	-40~65°C					
Tamanho (mm)	212W×229H×40D (Sem suporte de montagem e cabo)					
Peso (kg)	3.5					
Resfriamento	Resfriamento Natural					
Grau de Proteção	IP67					
Características						
Compatibilidade	Compatível com módulos de células 60~72					
Comunicação	PLC / WiFi / Zigbee					
Normas de Conexão da Rede	EN50549-1, VDE0126-1-1, VDE 4105, ABNT NBR 16149, ABNT NBR 16150, ABNT NBR 62116, RD1699, UNE 206006 IN, UNE 206007-1 IN, IEEE1547					
Normas EMC	UL 1741, IEC62109-1/-2, IEC61000-6-1, IEC61000-6-3, IEC61000-3-2, IEC61000-3-3					
Garantia	12 anos					

Micro Inversor

SUN1300G3-US-220/EU-230 SUN1600G3-US-220/EU-230
 SUN1800G3-US-220/EU-230 SUN2000G3-US-220/EU-230



Micro Inversor

Modelo	SUN1300 G3-US-220	SUN1300 G3-EU-230	SUN1600 G3-US-220	SUN1600 G3-EU-230	SUN1800 G3-US-220	SUN1800 G3-EU-230	SUN2000 G3-US-220	SUN2000 G3-EU-230
Dados de Entrada (CC)								
Potência de entrada recomendada (STC)	210~450W (4 Peças)		210~600W (4 Peças)		210~600W (4 Peças)		210~600W (4 Peças)	
Tensão CC de entrada máxima	60V							
Faixa de Operação do MPPT	25~55V							
Faixa de Operação CC operacional	20~60V							
Máxima Corrente de Curto- Circuito	19.5A×4							
Máxima Corrente de Entrada	13A×4							
Número de MPPT / Strings por MPPT	4 / 1							
Dados de Saída (CA)								
Potência Nominal de Saída	1300W		1600W		1800W		2000W	
Corrente Nominal de Saída	5.9A	5.7A	7.3A	7A	8.2A	7.8A	9.1A	8.7A
Tensão Nominal / Faixa (pode variar com os padrões da rede)	220V/ 176-242V	230V/ 184-265V	220V/ 176-242V	230V/ 184-265V	220V/ 176-242V	230V/ 184-265V	220V/ 176-242V	230V/ 184-265V
Frequência Nominal / Faixa	50 / 60Hz							
Frequência Estendida / Faixa	45~55Hz / 55~65Hz							
Fator de Potência	>0.99							
Unidades máximas por cabo tronco	4		4		3		3	
Eficiência								
Eficiência ponderada CEC	95%							
Eficiência de pico do inversor	96.5%							
Eficiência estática do MPPT	99%							
Consumo de energia noturno	50mW							
Dados Mecânicos								
Temperatura do ambiente de operação	-40~65°C							
Tamanho (mm)	267W×300H×42.5D (Sem suporte de montagem e cabo)							
Peso (kg)	5.2							
Resfriamento	Resfriamento Natural							
Grau de Proteção	IP67							
Características								
Compatibilidade	Compatível com módulos de células 60~72							
Comunicação	PLC/ WIFI / Zigbee							
Normas de Conexão da Rede	EN50549-1, VDE0126-1-1, VDE 4105, ABNT NBR 16149, ABNT NBR 16150, ABNT NBR 62116, RD1699, UNE 206006 IN, UNE 206007-1 IN, IEEE1547							
Normas EMC	UL 1741, IEC62109-1/-2, IEC61000-6-1, IEC61000-6-3, IEC61000-3-2, IEC61000-3-3							
Garantia	12 anos							

R Suporte à compensação de potência reativa

Comunicação PLC, Zigbee ou WIFI

4 MPPT, monitoramento a nível de módulo

Função de desligamento rápido

Proteção grau IP67
12 anos de garantia

12.5 Corrente de entrada CC máxima
Função de desligamento rápido

SUN-limiter



- ▶ Transformador de corrente tipo split-core, fácil instalação.
- ▶ Tempo de resposta de 0.5s

Modelo	SUN-limiter
Medição	
Medição de corrente máxima	200A
Precisão da corrente	0.5%
Medição de tensão entre fases	277~460V
Medição de tensão entre fase e neutro	160~265V
Precisão de tensão	0.5%
Precisão da potência ativa	0.5%
Fonte de Alimentação	
Tensão da fonte de energia CA de entrada	100-265V
Frequência da fonte de energia CA de entrada	50/60Hz
Especificações Gerais	
Dimensões (mm)	160.7x28.4x95.8
Peso (kg)	0.2899
Opções de montagem	Montado na parede
Grau de proteção	IP20
Display	LCD
Interface de comunicação	RS485
Número máximo de dispositivos conectados	4
Temperatura do ambiente de operação	-25~60°C
Umidade	≤95%
Tipo de inversor aplicável	Inversor Trifásico ligado à Rede
Garantia	2 anos

Diagrama de Aplicação de Exportação Zero

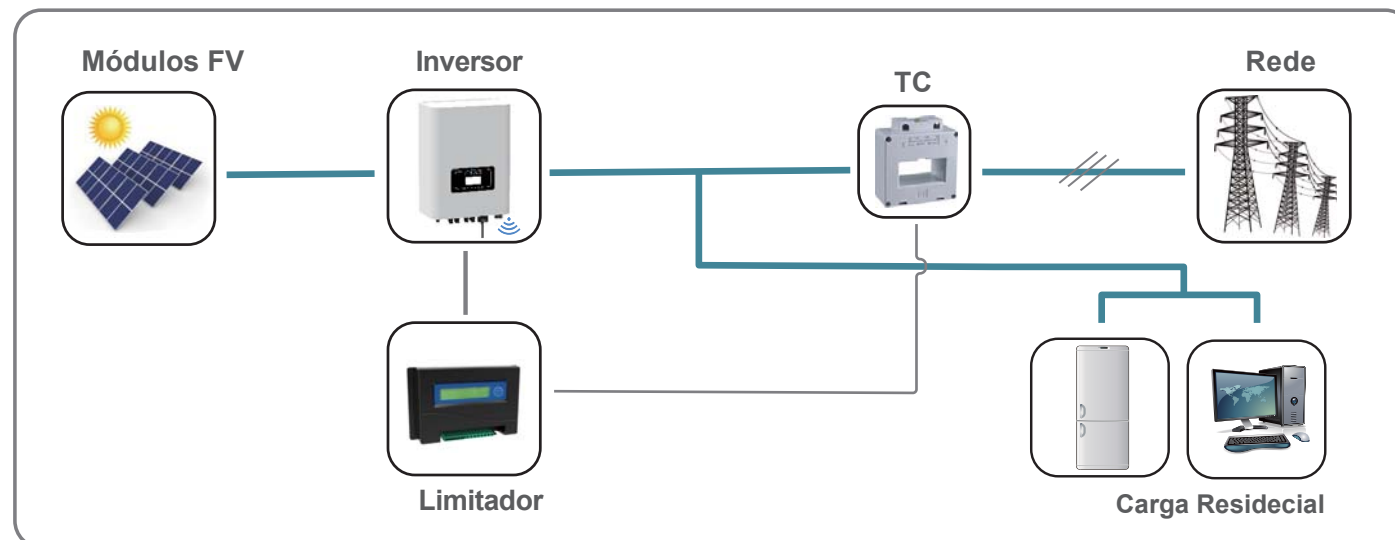

Medidor de Energia



Model	CHNT DDSU666	CHNT DTSU666
Medição de corrente contínua máxima (A)	60	80
Medição direta de tensão entre fases	/	176-458V
Medição direta entre fase e neutro	176~264V	100-265V
Classe de Precisão		
Potência ativa	Classe 1	
Potência reativa	Classe 2	
Fonte de Alimentação		
Consumo de energia	≤1W / 8VA	≤1.5W / 6VA
Tensão de entrada da fonte CA	176-264V	100-265V
Frequência de entrada da fonte CA	50/60Hz	
Especificações Gerais		
Dimensões (mm)	36x85x66	100x72x66
Peso (kg)	0.21	0.44
Opções de montagem	Trilho DIN	
Grau de proteção	IP51	
Display	LCD	
Interface de comunicação	RS485	
Número máximo de dispositivos conectados	32	
Faixa de Temperatura de Operação regulada	-25°C~+55°C	-10°C~+45°C
Faixa de Temperatura de Operação limitada	-40°C~+70°C	-25°C~+75°C
Umidade	≤75%	
Garantia	1.5 anos	

Model	EASTRON SDM 230 Modbus	EASTRON SDM 630-Modbus V2	EASTRON SDM 630 MCT
Medição de corrente contínua máxima (A)	100	100	1-9999A (with CT)
Medição direta de tensão entre fases	/	147-480V	50-950V
Medição direta entre fase e neutro	176~276V	85~480V	50-550V
Medição direta entre fase e neutro			20-550V
Classe de Precisão			
Potência ativa	Classe 1		
Potência reativa	Classe 2		
Fonte de Alimentação			
Consumo de energia	≤2W / 10VA	≤2W / 10VA	≤2W / 10VA
Tensão de entrada da fonte CA	176-276V	85-480V	85-275V / 120-380V
Frequência de entrada da fonte CA	50Hz	50/60Hz ±2%	50/60Hz ±2%
Especificações Gerais			
Dimensões (mm)	36x99x63	72x100x66	72x94.5x65
Peso (kg)	0.21	0.42	0.29
Opções de montagem	Trilho DIN		
Grau de proteção	IP51		
Display	LCD		
Interface de comunicação	RS485		
Número máximo de dispositivos conectados	32		
Faixa de Temperatura de Operação regulada	-25°C~+55°C		
Umidade	0~95%, sem condensação		
Garantia	1.5 anos		

Diagrama de Aplicação Típica

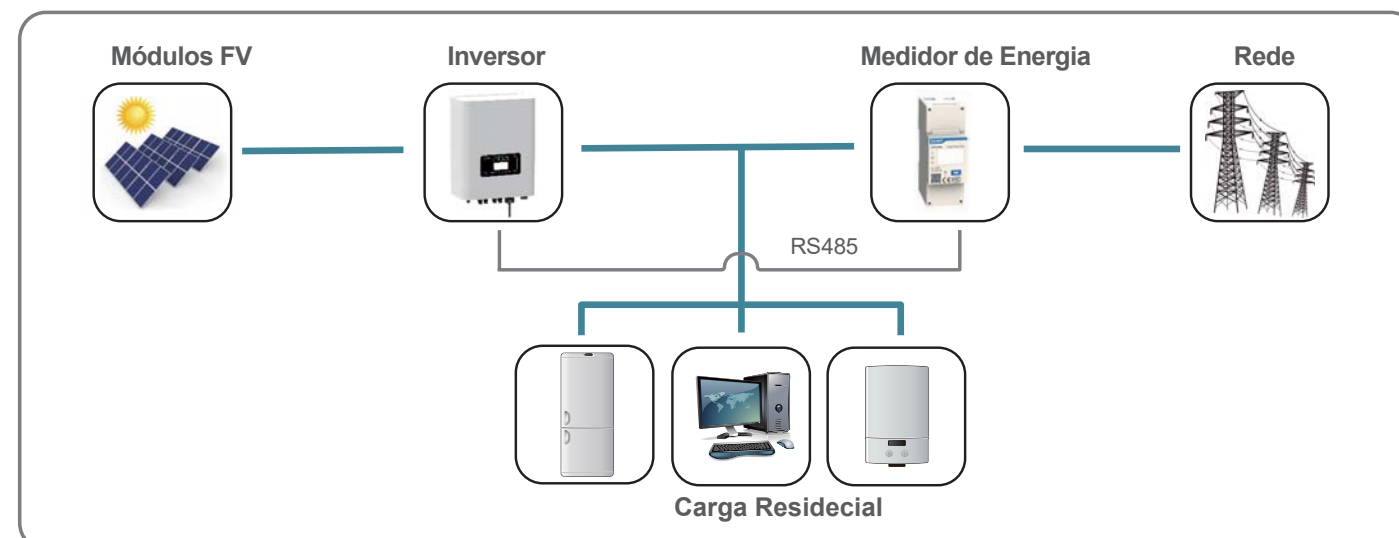



MECD



O gateway de comunicações MECD coleta e entrega dados de desempenho modular em tempo real, para monitorar e gerenciar de forma abrangente seu sistema solar, otimizando seu desempenho. Com o aplicativo de desligamento rápido integrado, o MECD é capaz de controlar o desligamento do microinversor conectado imediatamente quando o contato seco é ativado.

Modelo	MECD
Interface de Comunicação	
Método de comunicação	Zigbee, PLC
Número máximo de inversores conectados	5, 10, 20, 32 (Max.)
Comunicação com roteador Segurança	WIFI
WIFI	WEP, WPA2-PSK
RS485	Reservado
Distância máxima (espaço livre)	PLC 300m; Zigbee 100m (Distância máxima em linha reta)
Fonte de Alimentação	
Fonte de alimentação CA	100 até 240V AC, 50/60Hz
Consumo de energia	5W típico, 10W Máximo
Dados Mecânicos	
Dimensões (mm)	133.6x132x35.5 mm
Peso (kg)	0.3
Temperatura do ambiente de operação	-20~+50°C
Método de montagem	Montado na parede
Display	Indicadores OLED e LED
Características	
Tipo de rede	Monofásico / Trifásico
Entrada digital	Conexão do dispositivo de controle
Outros	
Conformidade	IEC60950, IEC61000-6-2, FCC Part15 Classe B / Classe C
Garantia	3 anos

- 
 - ◆ Zigbee Integrado, PLC e WIFI modular.
 - ◆ Adequado para aplicações monofásicas e trifásicas.
 - ◆ Permite monitoramento e gerenciamento remoto.

- 
 - ◆ Display OLED e botões, fácil operação.
 - ◆ Design compacto e leve.

- 
 - ◆ Suporte para desligamento rápido remotamente.
 - ◆ Design robusto, garantia de 3 anos.

Aplicação Típica

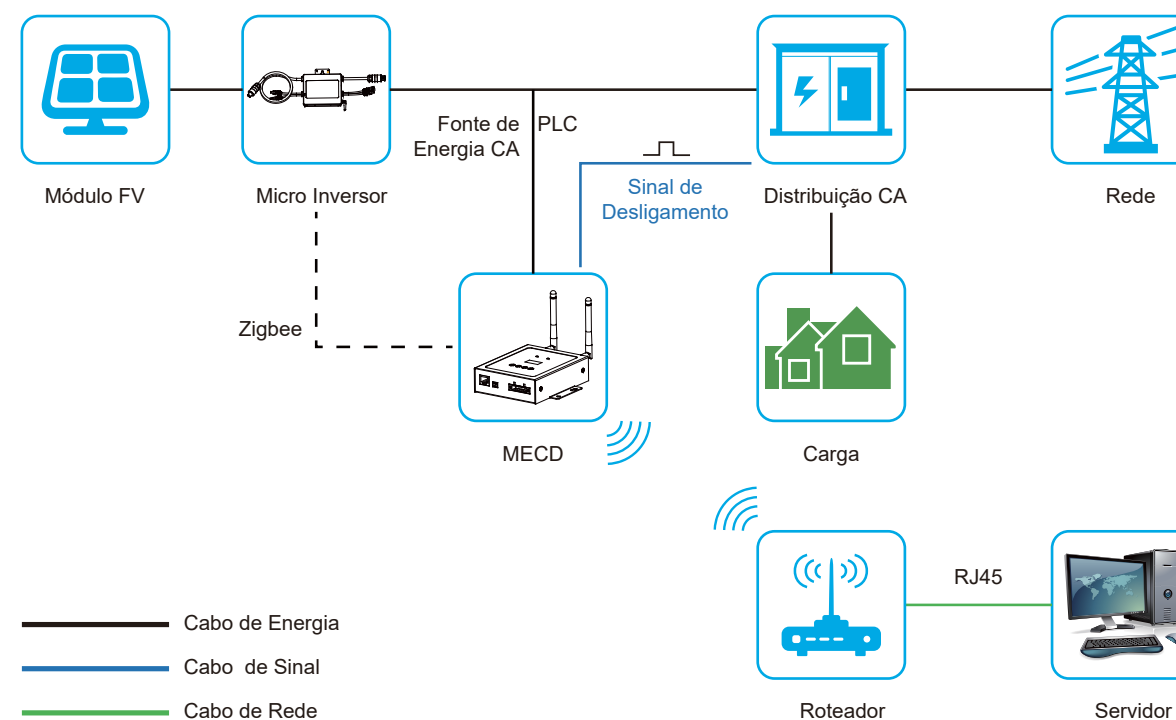

Stick Logger

GPRS / WIFI / 4G / Ethernet

MONITORE SEU SISTEMA EM QUALQUER LUGAR DO MUNDO.



- Indicador de luz externa, registrando o status em um relance;
- Plug & play, escolha a potência dentro do inversor, sem necessidade de alimentação externa, fácil de instalar;
- Independente do inversor para proteger as partes internas do inversor, elimina problemas potenciais;
- Design à prova de água IP65, resistente ao mau tempo, melhora a estabilidade;
- Design externo, mais fácil de substituir o equipamento com defeito;
- O usuário final pode monitorar os rendimentos a qualquer momento com o SOLARMAN APP.

O Stick Logger suporta GPRS, WIFI, 4G, Ethernet e outros modos de comunicação. Sua função bluetooth permite a configuração de depuração local para coletar dados de operação e geração de energia dos inversores. É pareado com a plataforma profissional SOLARMAN para permitir o monitoramento remoto do sistema fotovoltaico e para realizar o gerenciamento distribuído da estação de energia com menor custo e maior eficiência.

Modelo de Produto	LSG-3	LSG-4	LSW-3	LS4G-3	LSE-3
Interface de comunicação remota	GPRS	GPRS	WiFi	4G	LAN
Frequência de Trabalho	GSM850 / EGSM900 / DCS1800 / PCS 1900MHz	GSM850 / EGSM900 / DCS1800 / PCS 1900MHz	2.142GHz~2.484GHz	704MHZ-960MHZ / 1710MHZ-2690MHZ	Adaptive Network; 10M / 100M
GPS	/	GPS / Beidou < 15m	/	/	/
Antena	GPRS Externo Antena Stick	GPRS Externo Antena Stick	WiFi Externo Antena Stick	4G Externo Antena Stick	/
Interface de dados	RS485 / RS232 / TTL				
Tensão de operação	DC4.7V~DC15V				
Potência de operação	3W	3W	1.5W	5W	1W
SIM Card	Chip Card / MicroSIM	Chip Card / MicroSIM	/	MicroSIM	/
Memória	2M Flash (2M-16M Opcional)				
Temperatura de operação	-40°C~+85°C				
Umidade de operação	< 90% (Sem Condensação)				
Nº de inversores	Um				
Taxa de comunicação serial	bps (1200-115200bps Configurável)				
Intervalo de aquisição de dados	Default 5min (1-15min Configurável)				
Configuração do usuário	Bluetooth	APP / Web	Conjunto de instruções AT + Servidor Remoto		Porta Serial Local / Web
Atualização do firmware	Atualização Remota				
Outros	Controle em tempo real, retomada de dados				

Plataforma de Gerenciamento FV Inteligente

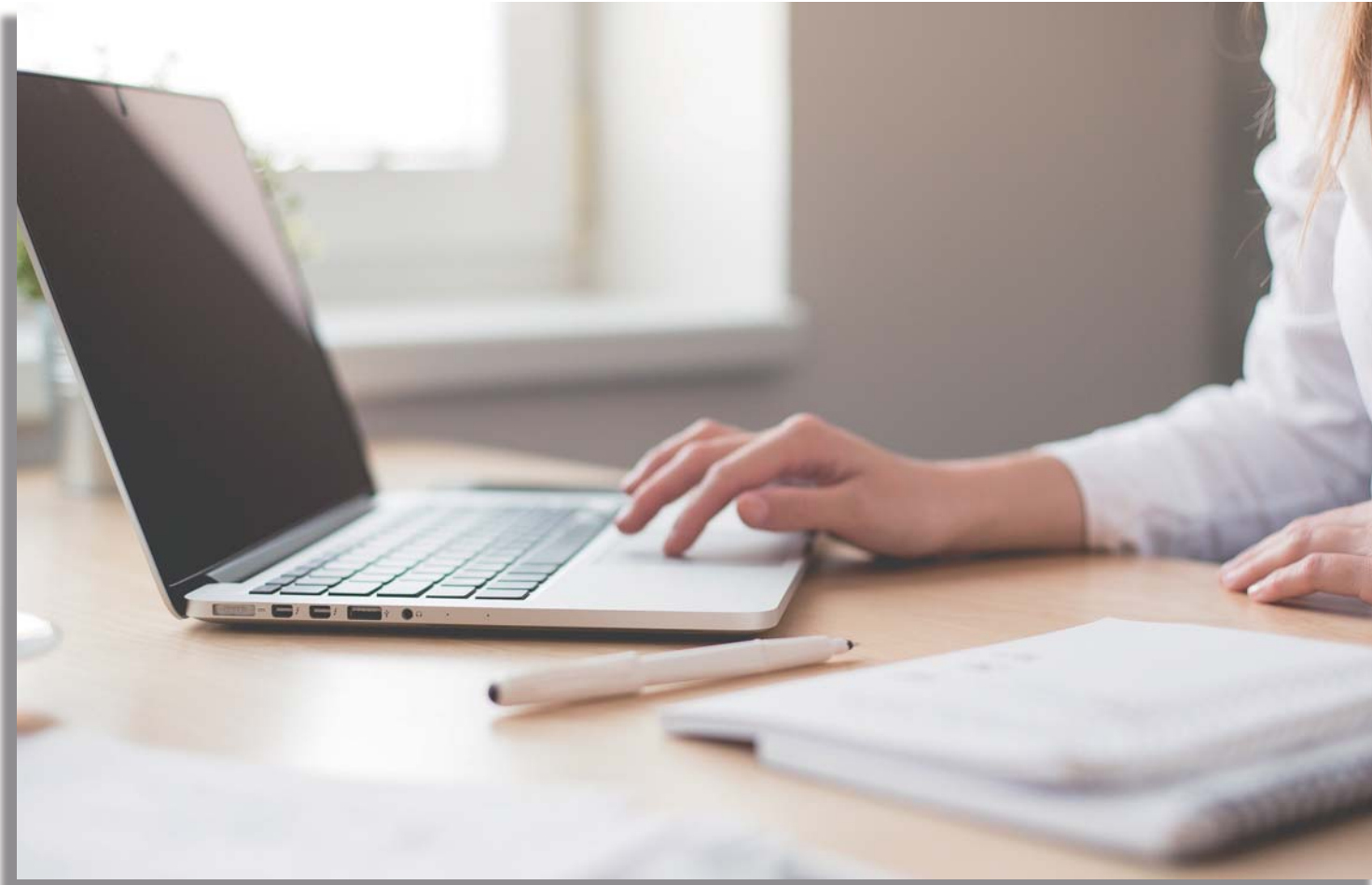

A solução de monitoramento residencial Deye toma muito cuidado para garantir que seu sistema fotovoltaico esteja em excelente operação durante todo o seu ciclo de vida. Esta solução de monitoramento oferece informações detalhadas de sua planta de geração de energia, incluindo energia do dia, energia mensal, energia anual, energia total, etc. Através da comunicação sem fio com seu roteador para a internet por um plug wi-fi inteligente. O usuário pode acessar facilmente a página de monitoramento através da página web ou APP do smartphone.

Maximize sua produção de energia enquanto minimiza seus custos. Digitalize o código QR para construir sua estação de energia!

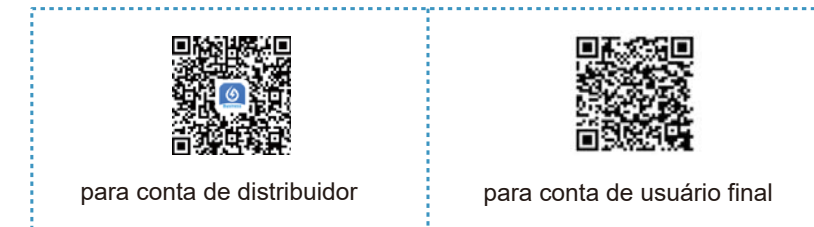

✓ Eficiência

- ✓ A estação aberta suporta instalação e registro com um clique;
- ✓ Suporte a problema com envio e navegação com um clique.

✓ Seguro

- ✓ Operação segura, registros rastreáveis, etc;
- ✓ Suporta todo o ciclo de armazenamento de dados para garantir a segurança e confiabilidade dos dados.

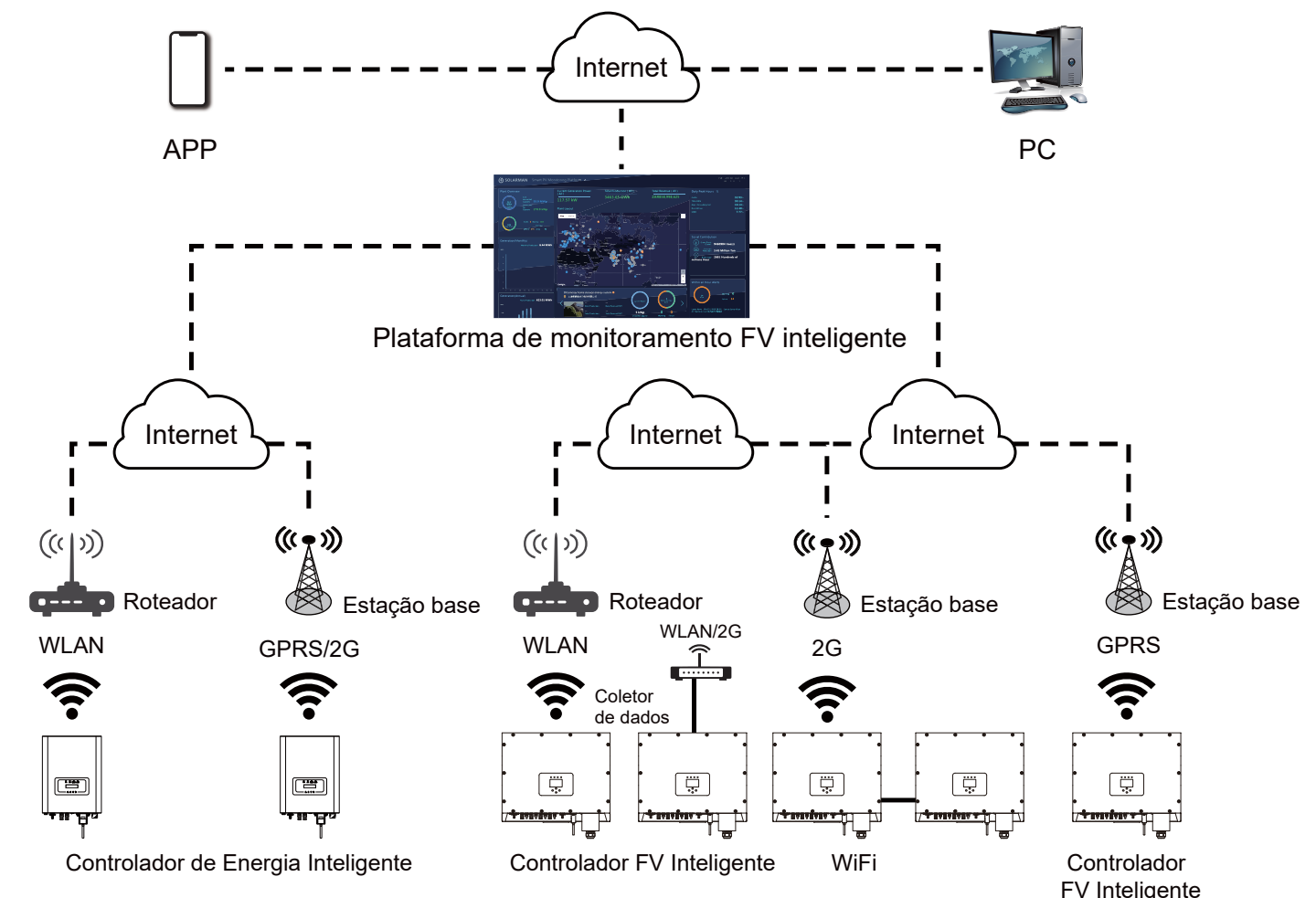



- ▶ 5KW
- ▶ Brazil
- ▶ SUN-5K-G



- ▶ 20KW
- ▶ Brazil
- ▶ SUN-10K-G



- ▶ 50KW
- ▶ Brazil
- ▶ SUN-25K-G

Projetos realizados



- ▶ 200KW
- ▶ Brazil
- ▶ SUN-50K-G



- ▶ 200KW
- ▶ Vietnam
- ▶ SUN-50K-G

Projetos realizados



- ▶ 320KW
- ▶ Brazil
- ▶ SUN-80K-G

- ▶ 32KW
- ▶ South Africa
- ▶ SUN-8K-SG



- ▶ 16KW
- ▶ South Africa
- ▶ SUN-8K-SG



- ▶ 30KW
- ▶ China
- ▶ SUN 1200G



- ▶ 91KW
- ▶ USA
- ▶ SUN 1300G2